

ÚJ
RENAULT CLIO



ugyanaz a szerelem, új lendülettel

30 éves sikertörténete után jobban Clio, mint valaha: az Új Clio új lendületet hoz magával. A Renault világa tükröződik az esprit Alpine verzió sportosságában és a megújult, még különlegesebb fényjegyekben. A beltérben bioszövet és újrahasznosított anyagok találhatók, a kényelem és az online kapcsolat mellett.



Érezze az E-Tech full hybrid 145 egyedi vezetési élményét!

**E-Tech
full hybrid
145 motor**

**akár 900 km
hatótáv⁽¹⁾**

**esprit Alpine
verzió**

**bioszövet és
újrahasznosított
anyagok**

**382 literes
csomagtartó⁽²⁾**

**20 féle
vezetési
segédlet**

(1) függ az akkumulátor töltöttségétől és a vezetési stílustól - WLTP adat, 2023. március
(2) motorizációtól függően.

interaktív menü

01. dizájn

02. vezetési élmény

03. utazási élmény

04. multimédia

**05. fejlett vezetéstámogató
rendszerek**

06. választék

töltse le az alábbi PDF fájlokat



árlista



tartozék árlista

Új lendület

Az Új Renault Clio igazán találó és vibráló stílussal rendelkezik: hangsúlyosabb, krómozott betéttel ellátott hűtőrács, új full LED fényszórók elől és hátul és átdolgozott vonalvezetés. A sportosság minden részletben megtalálható, mint például a F1® világot idéző palaszürke légterelő elem az esprit Alpine verzió lökhárítóján.



Az új, jégfekete logo és a Renault emblémát idéző nappali menetfények kiemelik a dizájn modernségét.



Az esprit Alpine verzió 17"-os Alpine felirattal rendelkező La flèche keréktárcsái és az egyedi jelölések tovább erősítik a modell sportos karakterét.



Az esprit Alpine a belső terében megmutatja személyiségét: kék varrások a kárpitozáson, dombornyomott motívum az ülések háttámláján, alumínium pedálok és Alpine felirattal ellátott belső küszöbvédő elemek. A műszerfalon és az ülések szélein megjelenő francia zászlók és a kormánykerék kék/fehér/piros varrása, mind-mind az esprit Alpine öröksége előtt hajtanak fejet.

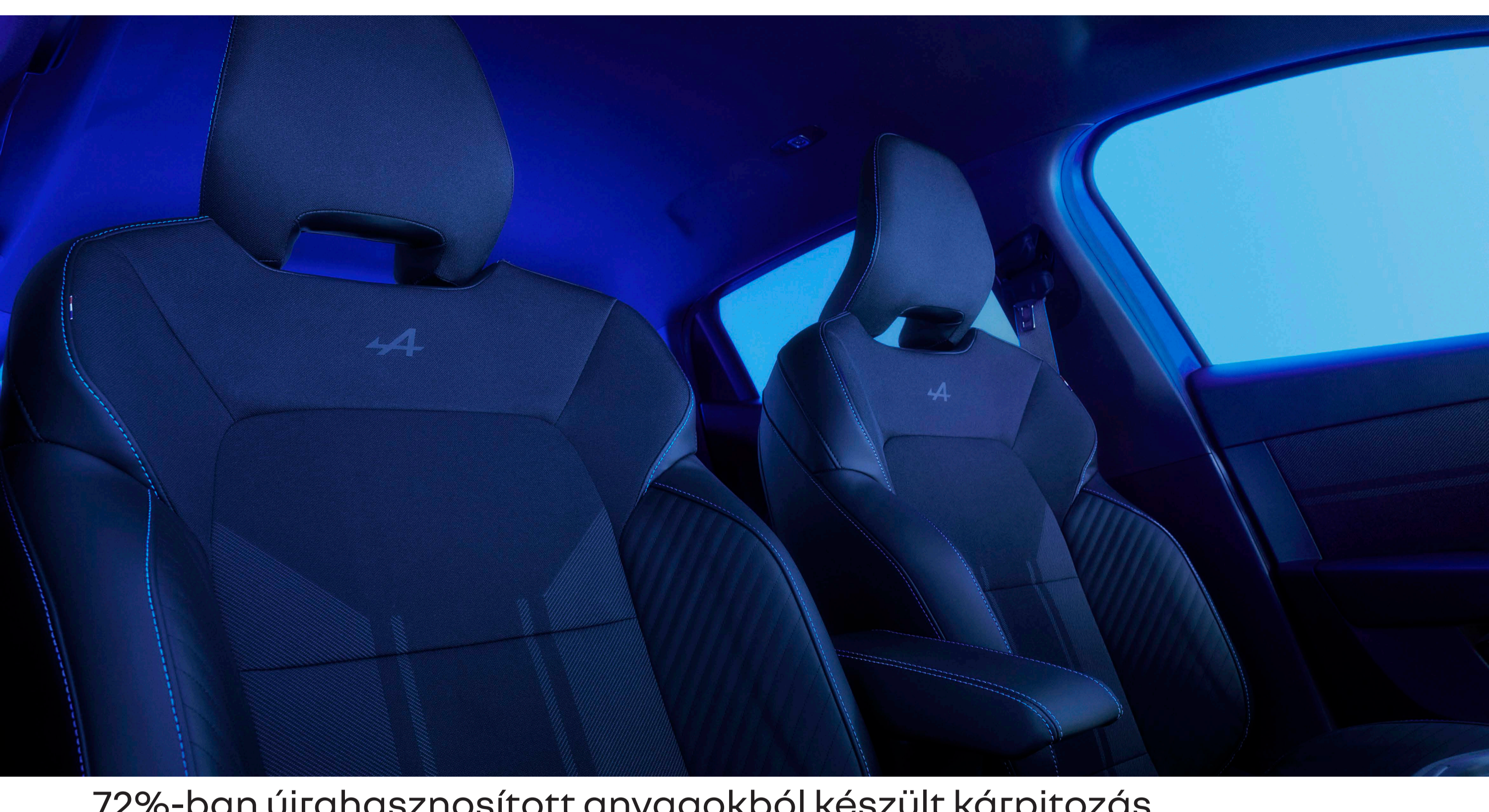

72%-ban újrahasznosított anyagokból készült kárpitozás az esprit Alpine verzión



kék/fehér/piros varrás a kormánykeréken

[kérjen ajánlatot →](#)

[menü ↑](#)

02. vezetési élmény

még mindig Clio - meghajtástól függetlenül

Az Új Clio a benzines mellett elérhető a legújabb technológiát tartalmazó E-Tech full hybrid motorral is, ahol az erőforrások közös eleme a kiváló teljesítmény.



02. vezetési élmény

E-Tech full hybrid

E-Tech
full hybrid
145 hp

akár
80%
elektromos vezetés
a városban⁽¹⁾

akár
60 km/h-s
sebességig elektromos
módban⁽¹⁾

akár
900 km
hatótáv⁽²⁾

akár
4,2 l/100 km
üzemanyag-fogyasztás⁽³⁾

akár
95 g/km
CO₂-kibocsátás⁽³⁾



**Városban akár 40%-kal
alacsonyabb fogyasztást érhet el
az elektromos mód segítségével⁽⁴⁾.
Az akkumulátor automatikusan
töltődik fékezéskor és lassításkor.**

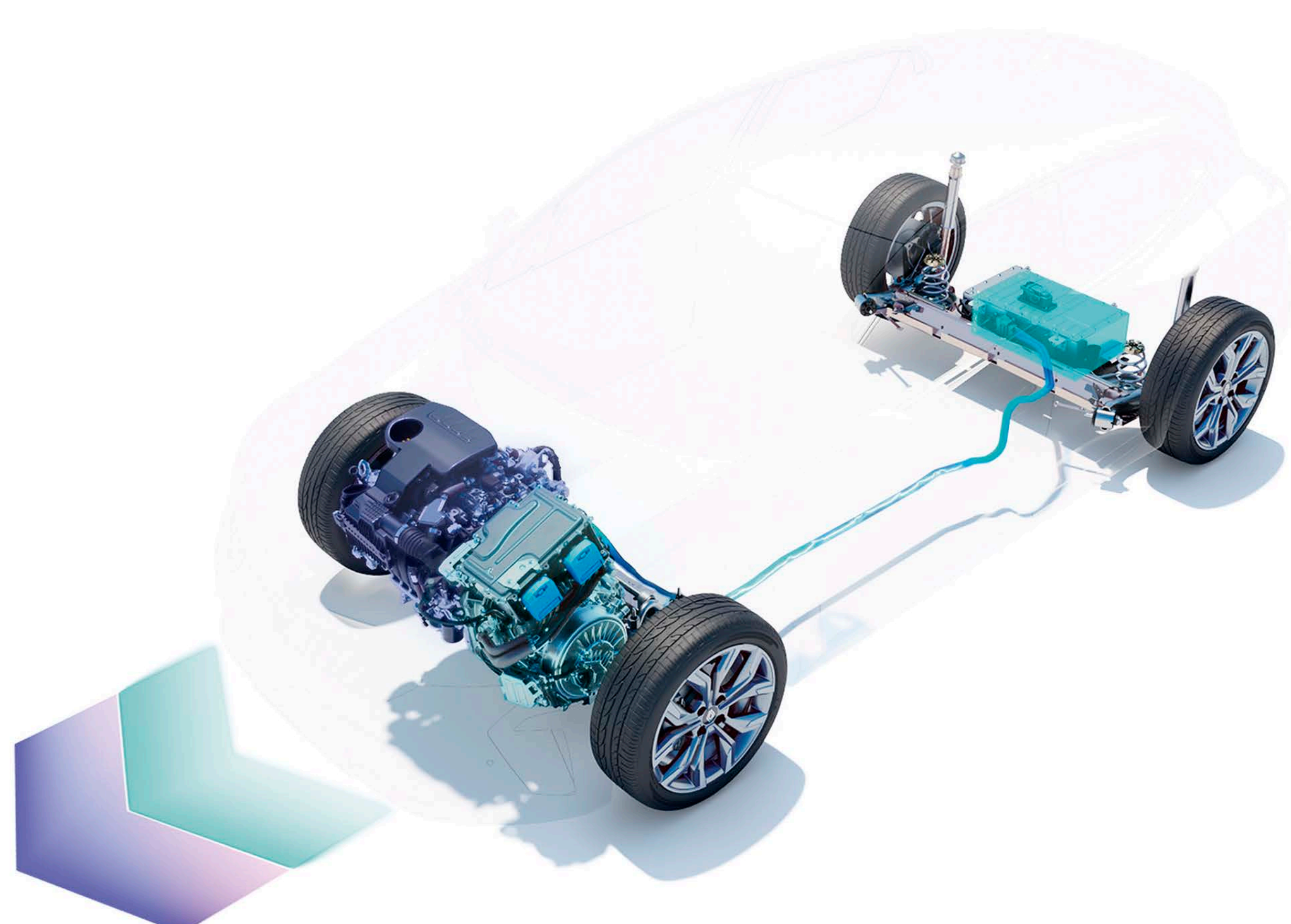

(1) függ az akkumulátor töltöttségétől és a vezetési stílustól / Renault nemzetközi forrás / 2023.

(2) akár 900 km-es hatótáv teli tank mellett, a WLTP mérés alapján.

(3) 4,2-6,9 l/100 km üzemanyag-fogyasztás és 95-109 g/km CO₂-kibocsátás, a hivatalos adatok függenek a verziótól / WLTP adatok alapján / UTAC forrás / 2023. március

(4) az E-Tech full hybrid motor esetében egy mild hybrid motorral rendelkező autóval szemben a WLTP City (városi) mérési protokollja alapján / UTAC és IDIADA forrás / 2022. szeptember

kérjen ajánlatot →

menü ↑

következő generációs kényelem

Foglaljon helyet a modern belső térben, amelyben bioszövet és újrahasznosított anyagok találhatóak és az új Renault logoval díszített kormány várja. Szabja személyre a vezetési élményt a multi-sense® rendszer 3 üzemmódja segítségével. A Bose®⁽¹⁾ hangrendszer minősége pedig megteremti a teljes kényelmet.



A Tencel™-lel való együttműködés eredményeként a kárpitozás, az ajtók, valamint a műszerfal betétei 60%-ban növényi alapú szövetet tartalmaznak⁽²⁾, amelyhez a felhasznált fa alapanyagot kizárólag fenntartható európai erdőkből szerzik be.

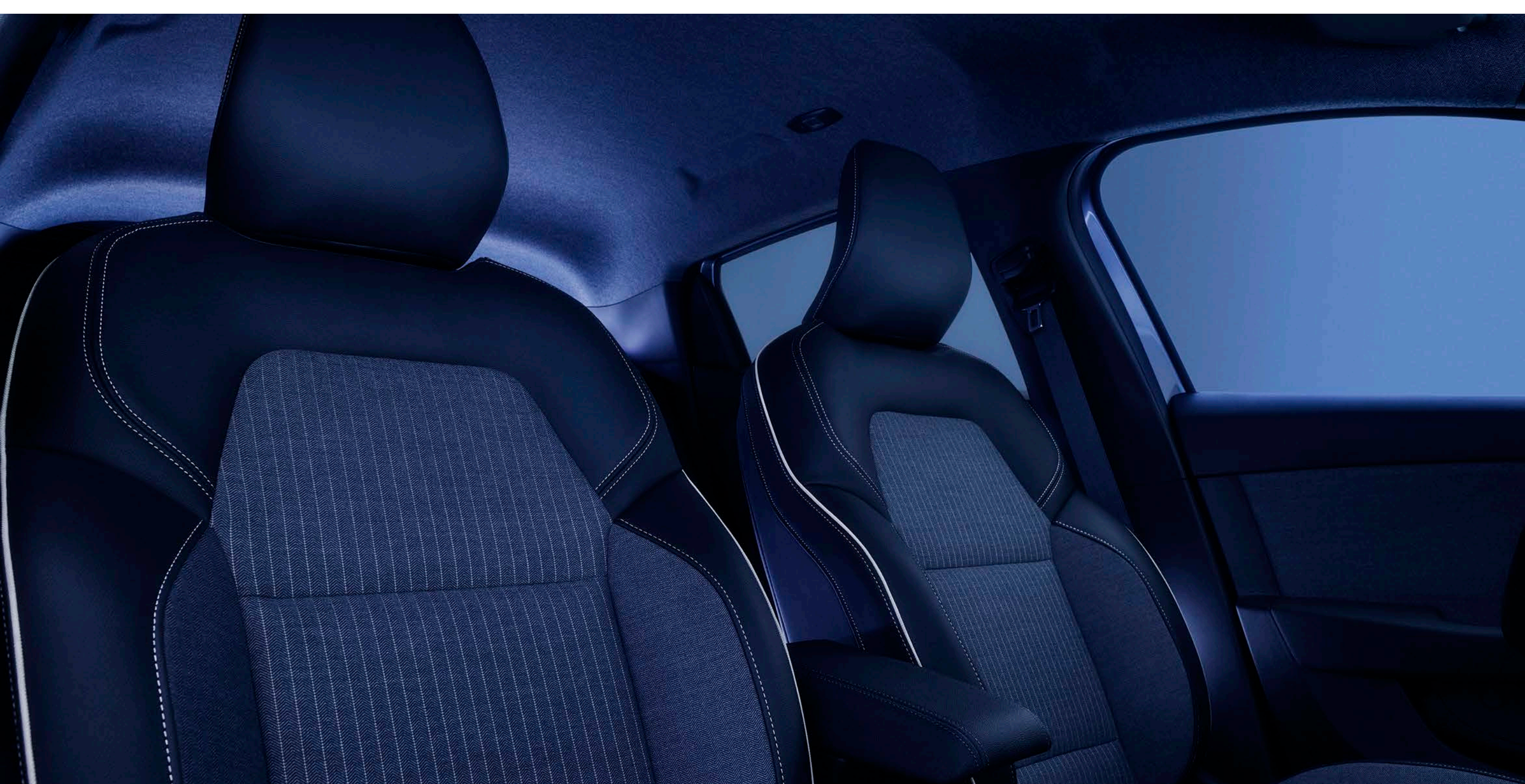

techno verzió kárpitozása

(1) opcióként érhető el a techno és esprit Alpine verziókon.

(2) kizárólag a techno verziókon.

hívogatóbb, mint valaha

**Kényelem és a helykínálat:
16,5 cm-es lábterének és optimális
fejterének köszönhetően a hátsó
helyek kiváló komfortérzettel
rendelkeznek a gyerekek és
felnőttek igényeihez igazodva.**



**Élvezze a tágas, 382 literes
csomagteret! Bővítse a rakteret
az 1/3-2/3 arányban ledönthető
hátsó üléstámlákkal, amelyek teljes
lehajtásával akár 1 069 liternek
megfelelő teret is nyerhet.**



kérjen ajánlatot →

menü ↑

folyamatos kapcsolat

Az Új Renault Clio olyan szolgáltatásokkal teremt kapcsolatot, amelyre szüksége van. Használja az Easy Link rendszer 9,3"-os multimédia kijelzőjét⁽¹⁾ gyári navigációval vagy vezeték nélküli okostelefon-tükrözéssel.



A vezeték nélküli okostelefon-tükrözés az Android Auto™ és Apple CarPlay™ rendszerrel is működik, hogy a multimédia kijelzőn megjeleníthesse kedvenc alkalmazásait, lejátszási listáit és hívásait.

A 10,25"-os, személyre szabható digitális műszeregységen közvetlenül láthatja a legszükségesebb információkat, illetve a gyári navigációt is tükrözni tudja, hogy semmi se vonja el a figyelmét az útról.

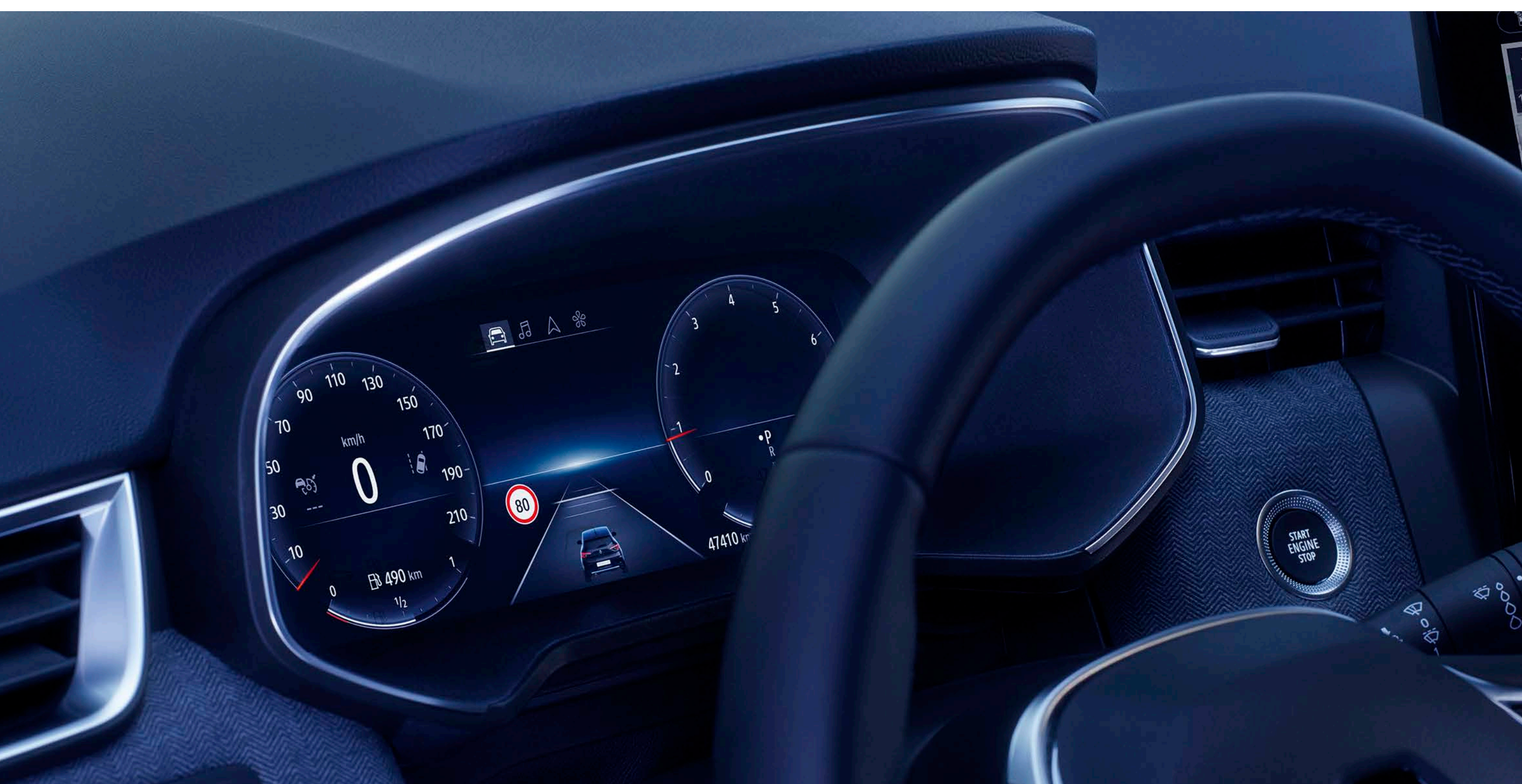

Maradjon folyamatos kapcsolatban az indukciós telefontöltő segítségével⁽²⁾, amelyet a középső konzolon talál és tölts fel telefonját anélkül, hogy a kábelt kéne használnia!



(1) 7"-os multimédia kijelző evolution felszereltségtől.
(2) techno felszereltségtől

Android Auto™ a Google Inc. védjegye.
Apple CarPlay™ az Apple Inc. védjegye.

[kérjen ajánlatot →](#)

[menü ↑](#)

05. fejlett vezetéstámogató rendszerek



20 fejlett vezetéstámogató rendszer

A human first program részeként az Új Renault Clio 20 fejlett és innovatív vezetéstámogató rendszerrel rendelkezik.



360°-os kamera

A 4 kamera segítségével a járműve közvetlen környezetét 360°-os látószögben láthatja, így a parkolási manőverek egyszerűen végrehajthatók.

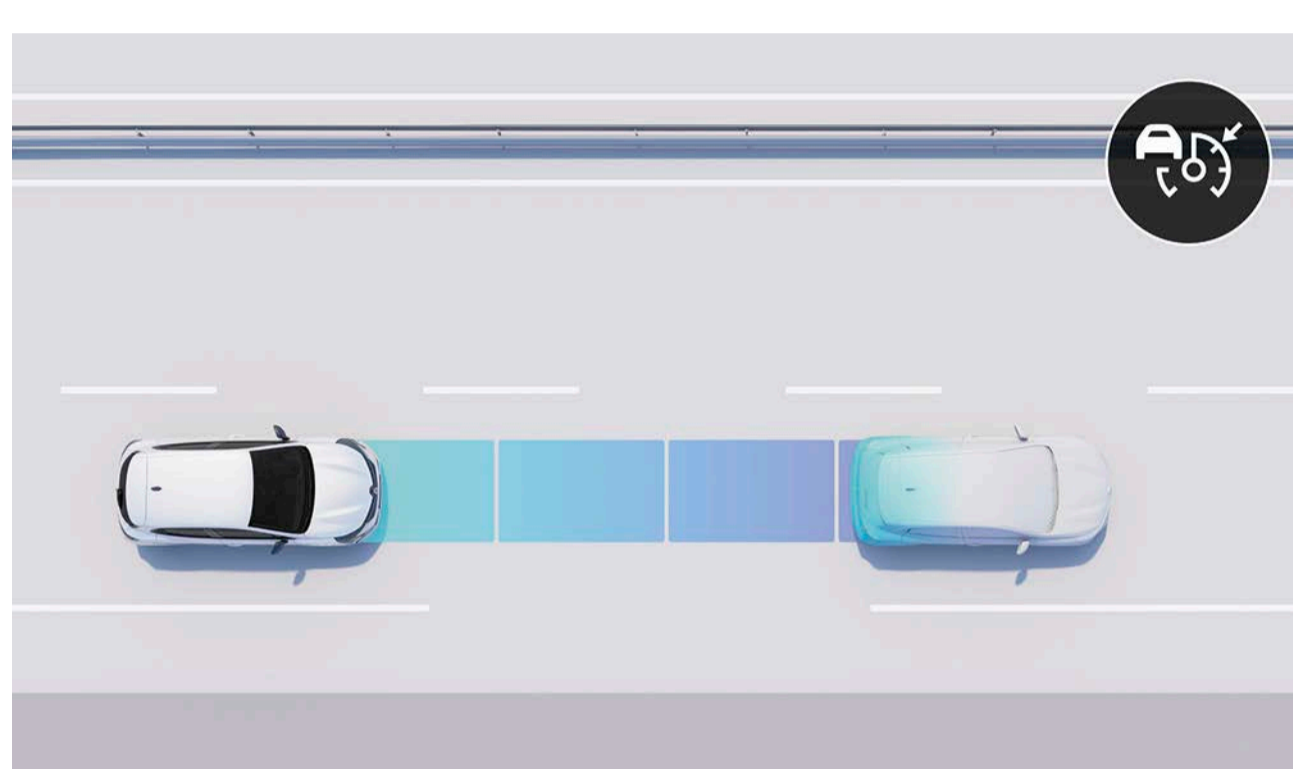

adaptív tempomat

A rendszer segít abban, hogy biztonságos követési távolságot lehessen tartani az autója előtt haladó járműhöz képest. Túl közeli távolság esetén az autó elkezd fékezni, majd szabad út esetén ismét felgyorsít.

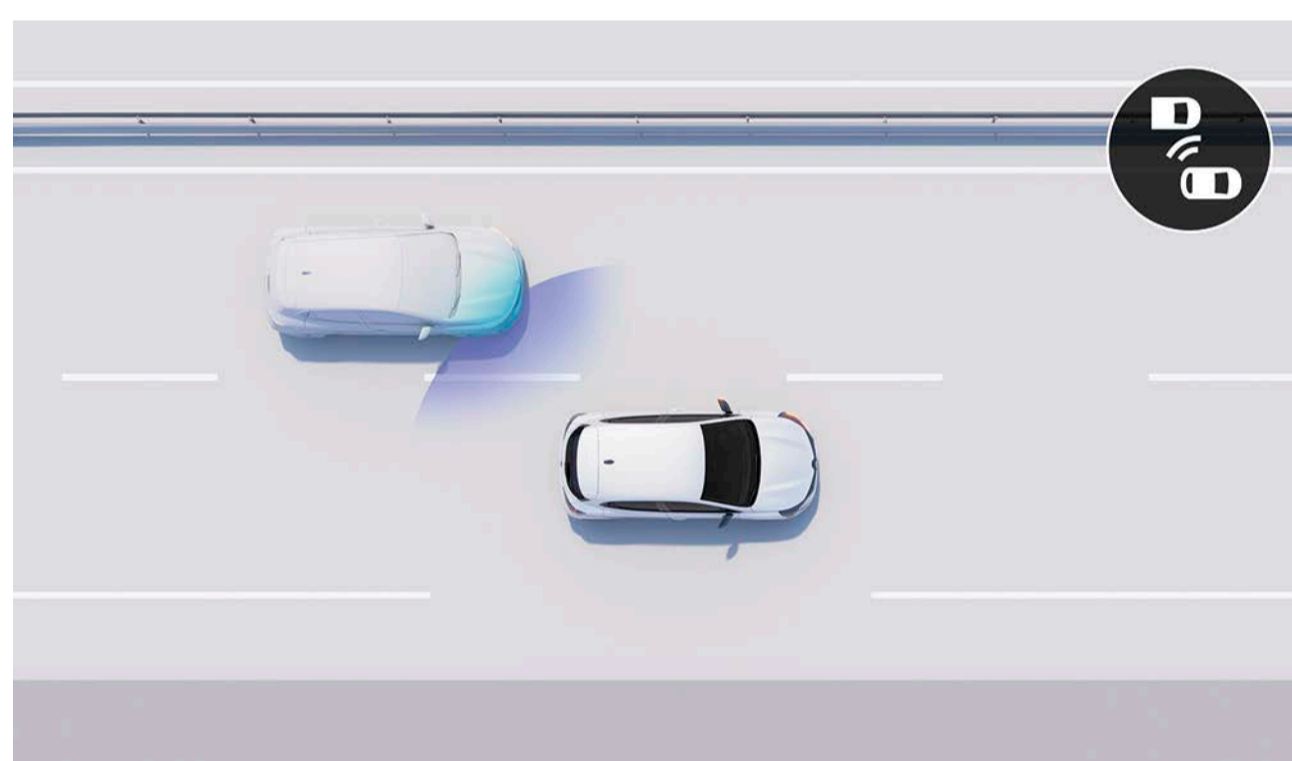

holtterfigyelő rendszer

Már 15 km/h-s sebességnél aktív ez a rendszer, ahol egy figyelmeztető fény jelenik meg a külső visszapillantó tükrökben, ha az autója holtterében egy másik jármű tartózkodik.

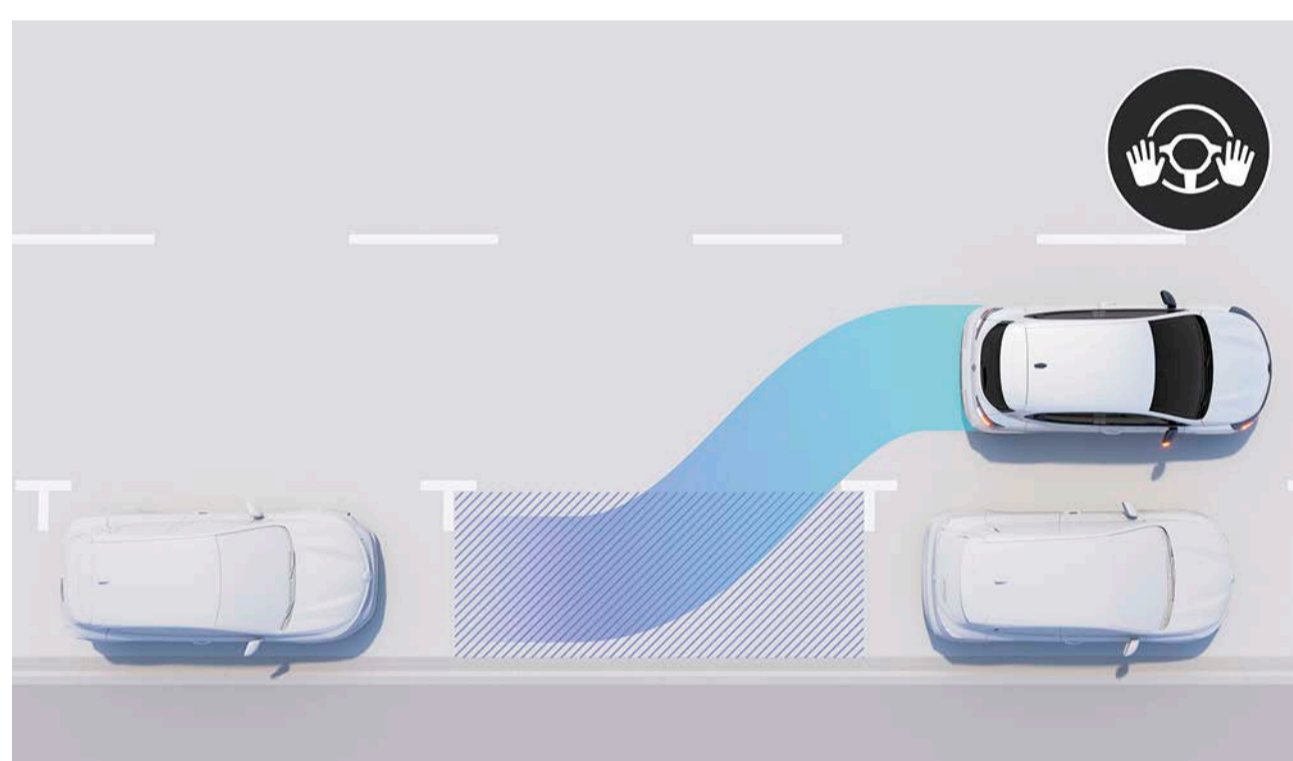

renault park assist

A rendszer segítségével a parkolás egyszerűbb, mint valaha. A parkolóhely keresését és a manőverezést bízta az autóra. Önnek csak a pedálokat kell kezelnie a parkolás során.

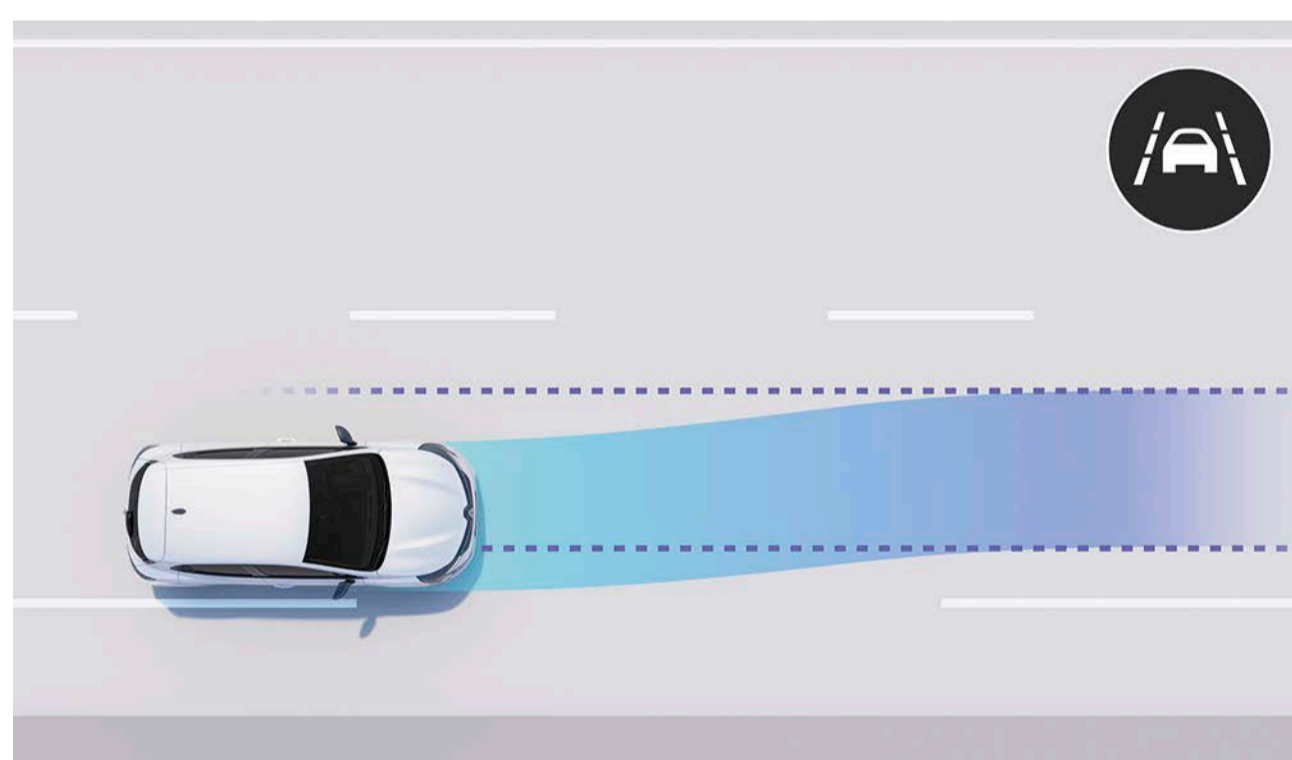

sávtartó rendszer

A rendszer 70-160 km/h között aktív és visszakormányozza az autóját a sávjába abban az esetben, ha a szaggatott vagy folyamatos felezővonalat irányjelző használata nélkül lépné át.

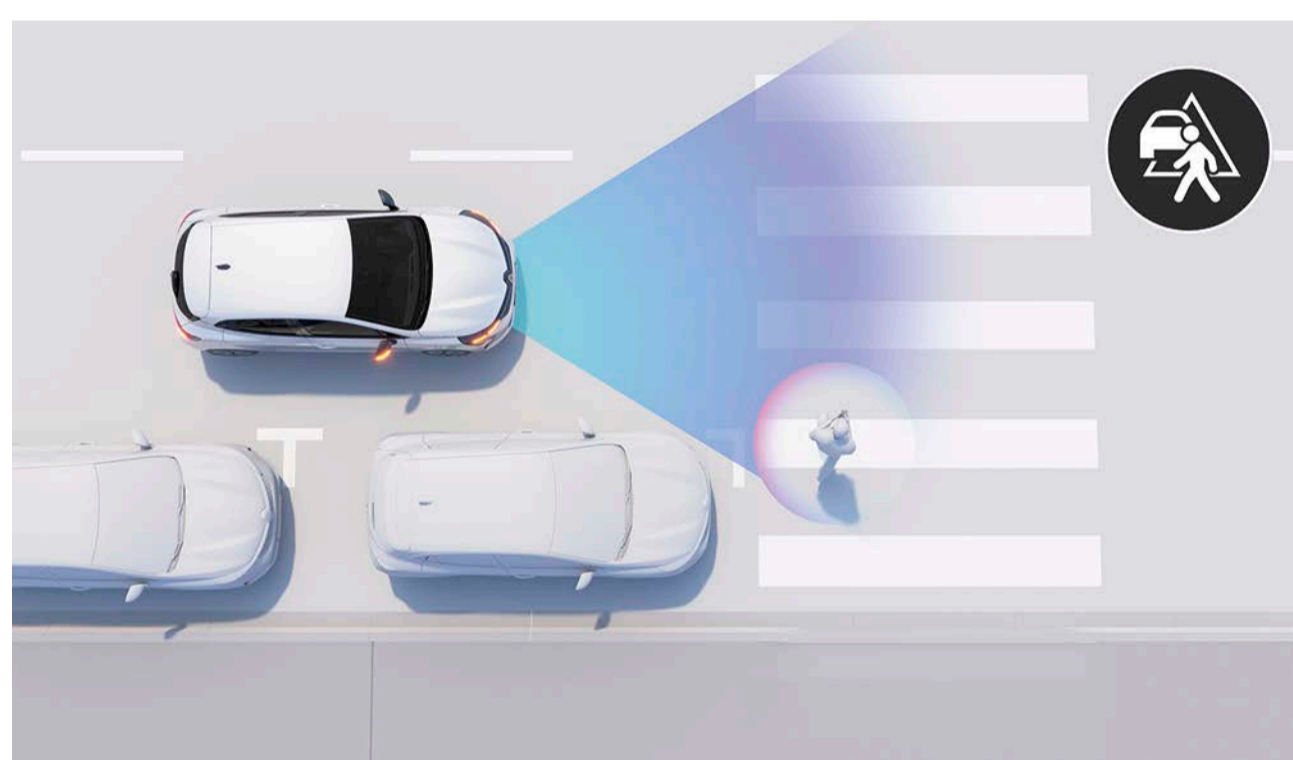

aktív vészfékező rendszer

A rendszer érzékeli a szemből vagy oldalról érkező járműveket és veszély esetén akár meg is állítja az autóját.

vezetéstámogató rendszerek

- aktív vezetéstámogató rendszerek
- emelkedőn elindulást segítő rendszer
- követési távolságra való figyelmeztetés
- sebességhatároló
- sebességtartó
- adaptív tempomat

parkolást segítő rendszerek

- első parkolóradarok
- hátsó parkolóradarok
- oldalsó parkolóradarok
- tolatókamera
- 360°-os kamera
- renault park assist félautomata parkolóasszisztens

biztonság

- sávelhagyásra figyelmeztető rendszer
- sávtartó rendszer
- holtterfigyelő rendszer
- keresztirányú forgalomra való figyelmeztetés az autó mögött
- automata távolsági fényszóró vezérlés
- automata vészfékező rendszer
- közlekedési táblákat felismerő rendszer
- sebességkorlátozó táblákat felismerő rendszer sebességtűlépésre való figyelmeztetéssel

kérjen ajánlatot →

menü ↑

06. választék

színek



jégfehér (n)



palaszürke (m)



fekete gyémánt (m)



lángvörös (m)



ferrit kék (m)



holdkő szürke (gy)



vérrarancs (m)

n: normál fényezés.
m: metál fényezés.
gy: gyöngyház fényezés

[kérjen ajánlatot →](#)

[menü ↑](#)

06. választék

belső tér



authentic

- 7"-os digitális műszeregység és R&Go rádió
- 15"-os keréktárcsák Iremia dísztárcsával
- standard szürke és titánium fekete szövet kárpitozás
- magasságban állítható vezetőülés



evolution (authentic +)

- Easy Link 7"-os multimédia rendszer
- fél-gyémánt alakú LED nappali menetfény
- 16" acél keréktárcsák Amicita dísztárcsákkal (FlexWheel®)
- fekete hátsó lökhárító betétek
- texturált szürke és titánium fekete szövet kárpitozás



techno (evolution +)

- egyedi első lökhárító az F1® világot idéző színre fújt légtelítő elemmel és méhsejt mintázatú hűtőrács
- 16" könnyűfém fekete-ezüst kéttónusú Boa Vista keréktárcsák
- fényes fekete lökhárító betétek króm elemekkel
- szürke textil és fekete bőrhatású kárpitozás 60%-ban bioszövetből



esprit Alpine (techno +)

- 10,25"-os digitális műszeregység
- 17" könnyűfém fekete-ezüst kéttónusú La flèche keréktárcsák palaszürke vagy kék kerékközéppel
- palaszürke lökhárító betétek
- „esprit Alpine” sportülés és kárpitozás kék hímzéssel, hímzett Alpine emblémával a háttámlán és kék-fehér-piros zászlóval mindkét oldalon (72%-ban újrahasznosított anyagból)



árlista

kárpitozás



standard szürke és titánium fekete szövet kárpitozás

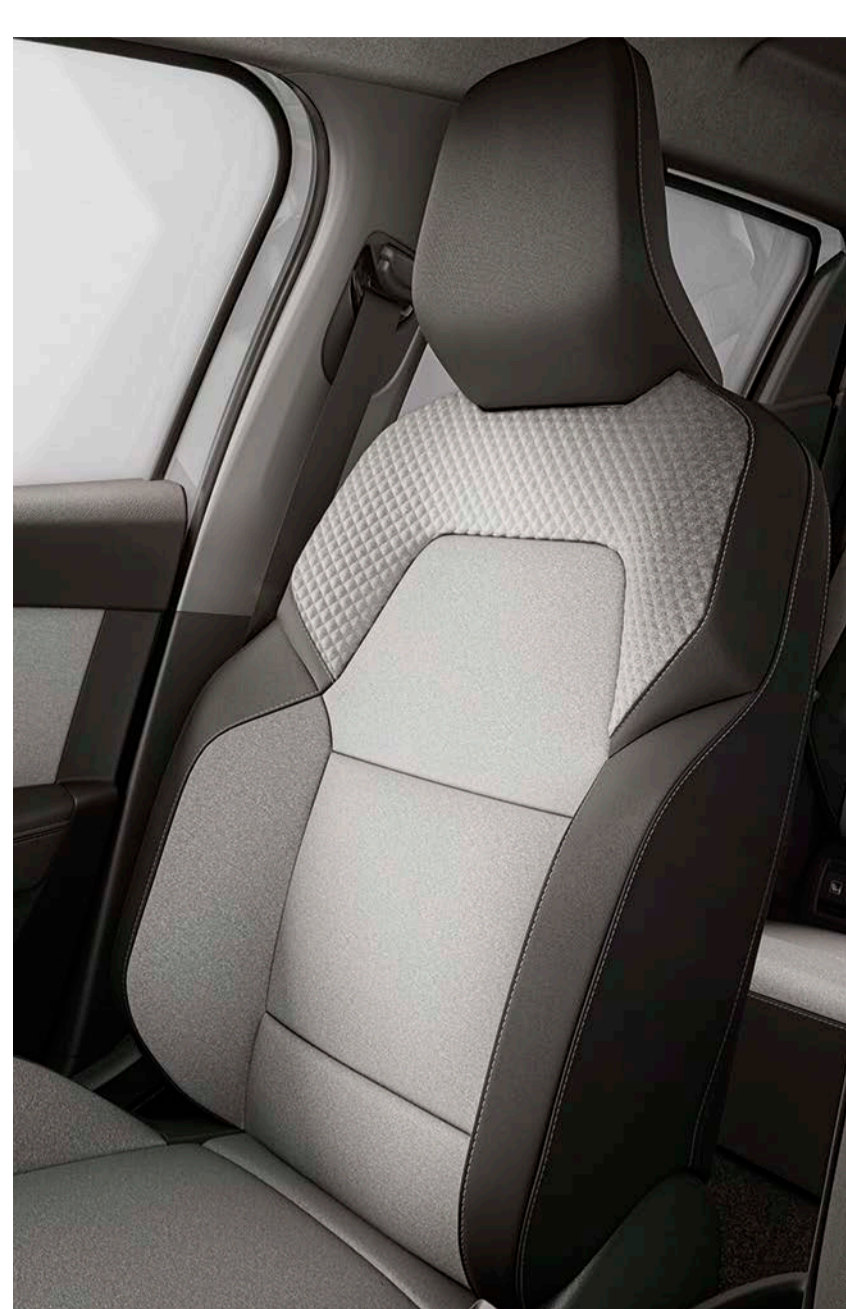

texturált szürke és titánium fekete szövet kárpitozás

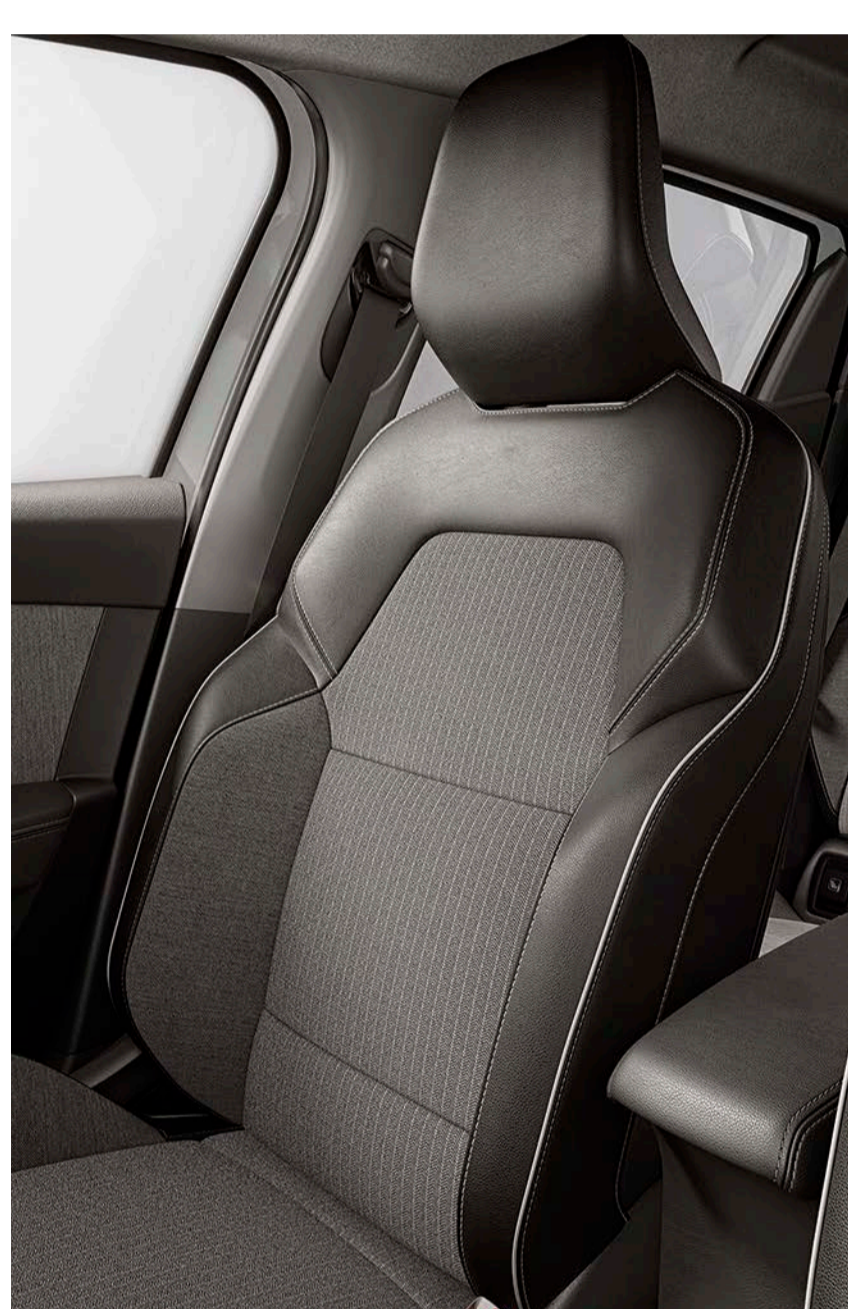

szürke textil és fekete bőrhatású kárpitozás 60%-ban bioszövetből



„esprit Alpine” sportülés és kárpitozás kék hímzéssel, hímzett Alpine emblémával a háttámlán

kerekek



15" acél keréktárcsák Iremia dísz tárcsákkal



16" acél keréktárcsák Amicita dísz tárcsákkal (FlexWheel®)



16" könnyűfém ezüst Boa Vista keréktárcsák



16" könnyűfém fekete-ezüst kéttónusú Boa Vista keréktárcsák



17" könnyűfém fekete-ezüst kéttónusú Monastella keréktárcsák



17" könnyűfém fekete-ezüst kéttónusú La flèche keréktárcsák

kérjen ajánlatot →

menü ↑

tartozékok



karosszéria alatti üdvözlőlámpa

A megvilágítás segítségével többé nem téved el a rosszul kivilágított parkolóban. Könnyedén megtalálhatja az autóját, ahogy közeledik hozzá, mert az autó alján lévő LED világítás és a tompított fényszórók automatikusan felkapcsolódnak.



prémium esprit Alpine textilszőnyeg szett

Válasszon a szőnyegek széles kínálatából, hogy megvédje járműve utasterét. Erősítse meg az Új Clio esprit Alpine változatának sportos megjelenését a textilszőnyeg exkluzív jellegzetességeivel, mint például az Alpine logók, a prémium minőség vagy a kék varrások.



félelektromos felhajtható vonóhorog szett

A félelektromosan behúzható vonóhorog lehetővé teszi, hogy könnyedén tudjon vontatni az autójával. A vonóhorogot egy mozdulattal kihajthatja a csomagteremben lévő kezelőpanel segítségével. Behajtás után egyáltalán nem látszódik és nem töri meg az autó vonalvezetését.



QuickFix tetőrudak

Gyorsan, biztonságosan és egyszerűen (szerszámok nélkül) felhelyezhetők a tetőrudak az innovatív quickfix rögzítési rendszerrel. Ezt követően könnyedén tudja növelni az autója szállítási képességét egy kerékpártartó, síléctartó vagy tetődoboz hozzáadásával.



tolatókamera

Jelenítse meg a tolatókamera képét a multimédia rendszer kijelzőjén, hogy még nagyobb kényelemben manőverezhessen. Amikor hátramenetbe kapcsol, akkor az autó mögötti tér megjelenik a kijelzőn.



tartozék árlista

kérjen ajánlatot →

menü ↑

06. választék

E-Tech full hybrid motor

E-Tech full hybrid 145

üzemanyag	
benzin (E10) + full hybrid elektromos rendszer	
maximális teljesítmény (LE)/fordulatszám (rpm)	
143/5 600	
maximális nyomaték (Nm)/fordulatszám (rpm)	
148/3 200	205
akkumulátor (kWh)	
1,2	
saját össztömeg (kg)	
1 238	

belső égésű motorok

SCe 65	TCe 90
maximális teljesítmény (LE)/fordulatszám (rpm)	
49 (70)/6 250	67 (90)/4 500 - 5 000
maximális nyomaték (Nm)/fordulatszám (rpm)	
95/3 600	160/3 600
sebességváltó	
5 sebességes manuális	6 sebességes manuális
saját össztömeg (kg)	
1 028	1 082



árlista

méretek és csomagter térfogot

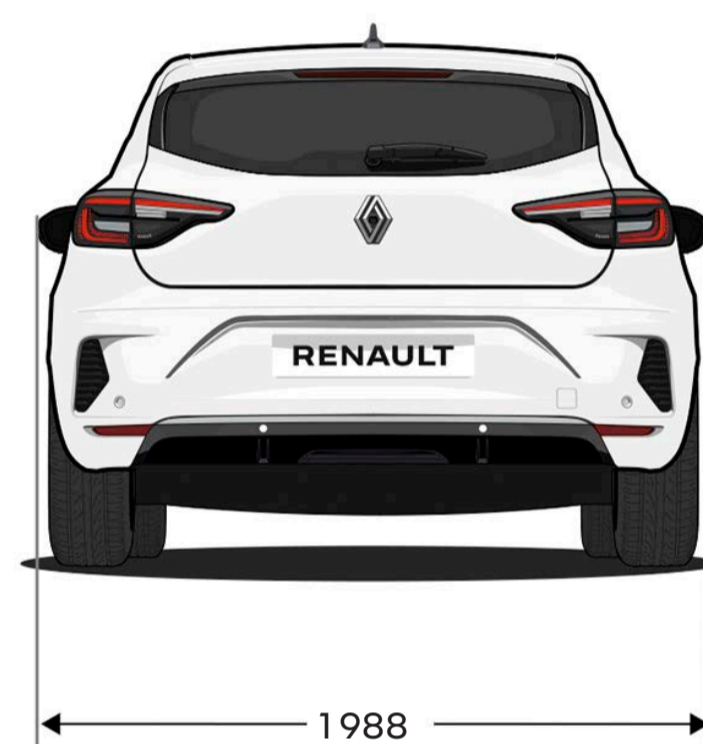
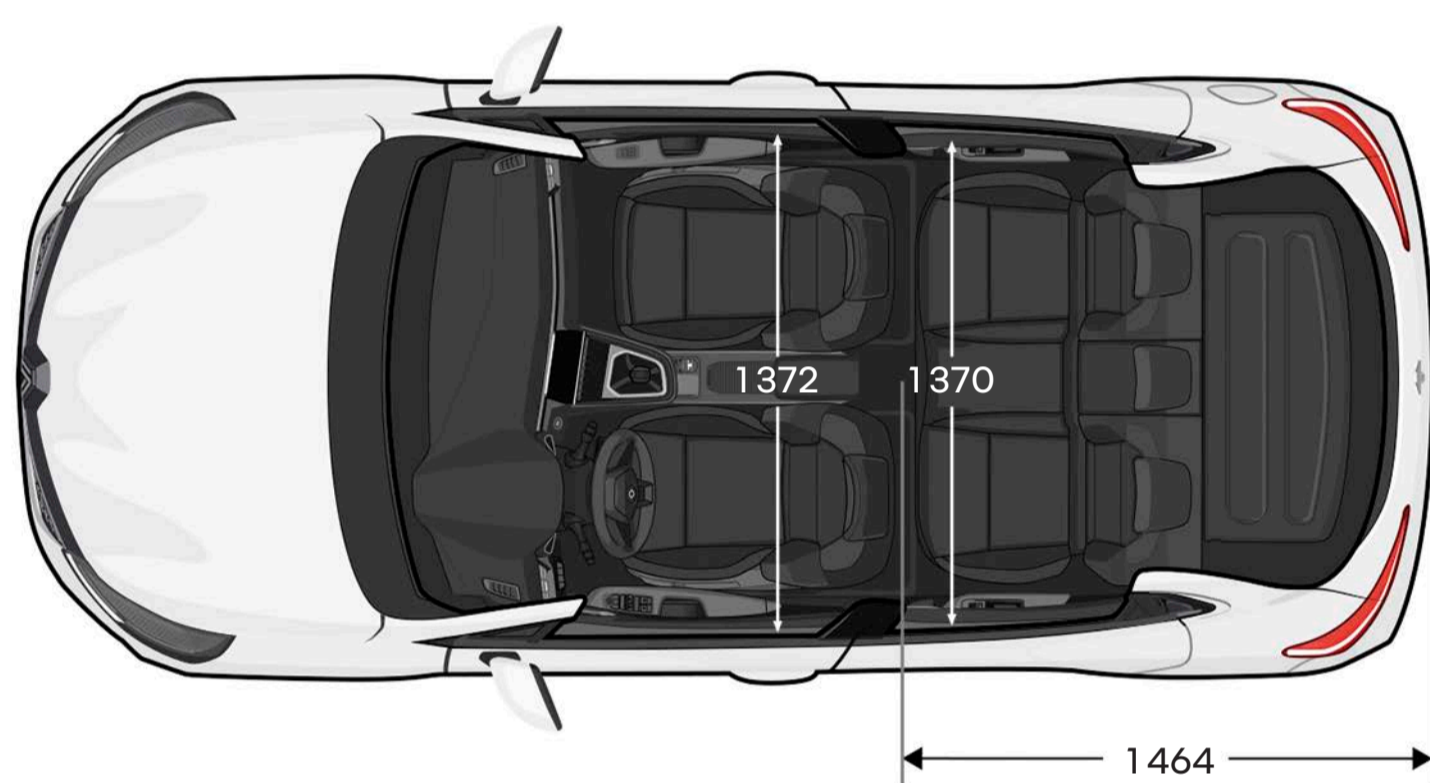
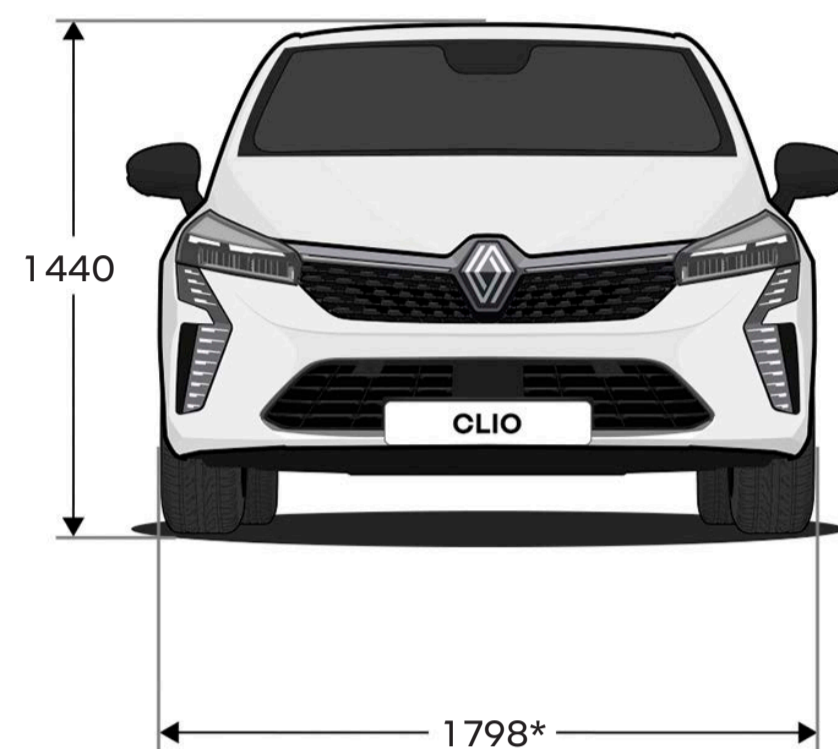
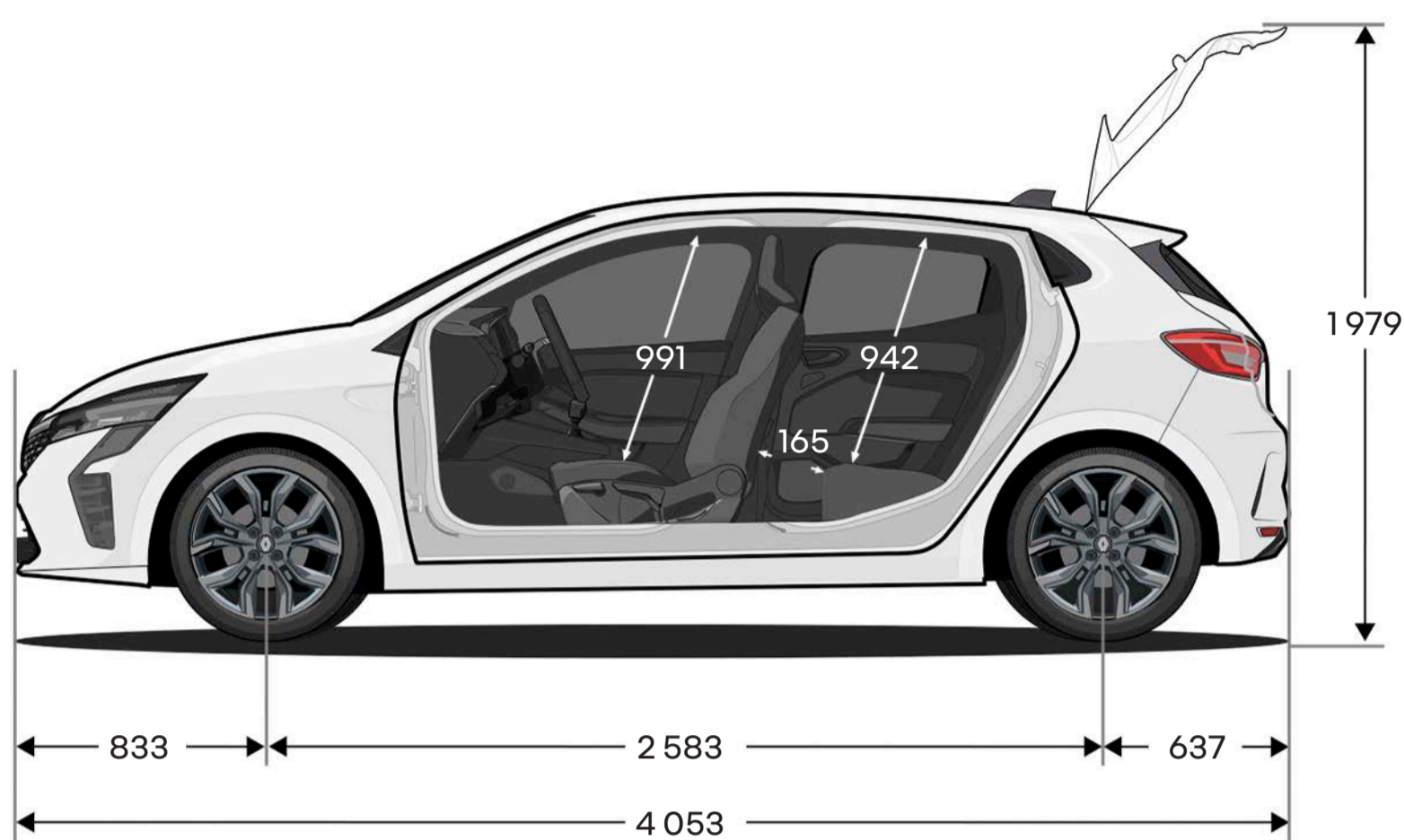

csomagter térfogot (liter)	E-Tech full hybrid	benzin
VDA ⁽²⁾ dm3-ben (defekjavító készlettel)	217	317
maximális méret (defekjavító készlettel)	301	382
maximális méret lehajtott hát- támlával (defekjavító készlettel)	979	1069

(1) behajtott külső visszapillantó tükrökkel.
(2) VDA szabvány (ISO 3832).
a méretek mm-ben értendők.

[kérjen ajánlatot →](#)

[menü ↑](#)

a human first program egy átfogó közlekedésbiztonsági program, amelyet a Renault fejleszt együttműködve kutatókkal, szakértőkkel és tűzoltókkal.

ahogy a közlekedésbiztonság is mindenkit érint, függetlenül attól, hogy gyalogos, kerékpáros vagy motoros, a human first programmal a Renault céljai a következők:

1. megelőzni a baleseteket a biztonsági és vezetéstámogató rendszerek fejlesztésével

akár 36 fejlett vezetéstámogató rendszer / több, mint 60 biztonsági felszereltség, 7 légzsák, gyermekülés rögzítési pontok (Isofix), Renault Fixe4sure megoldás / 1970 óta több, mint 2 000, biztonsággal kapcsolatos szabadalom

2. fejlesztéseket végezni a balesetek kezelésére a tűzoltókkal együttműködésben

QRescue / Fireman Access / több mint 5000 tűzoltót oktattunk az elmúlt 10 évben a világ 17 országában / körülbelül 600 db autót biztosítunk oktatási célból a tűzoltóságok számára

3. csökkenteni a balesetek számát és súlyosságát jelentős befektetéssel a K+F tevékenységekbe

biztonsági pontszám / biztonsági tanácsok / online adatkapcsolat / adatelemzés / mesterséges intelligenciával rendelkező rendszerek és kiberbiztonság

tudjon meg többet a human first programról

Renault care szolgáltatások

A megfelelő időben cserélje ki, amit szükséges. Az összekapcsolt és megelőző karbantartási funkciók lehetővé teszik az Új Renault Clio egyszerű karbantartását. A My Renault alkalmazásnak köszönhetően pedig kiválaszthatja kedvenc kereskedését, online foglalhat időpontot a szervizbe és még a karbantartási beavatkozások előzményei is elérhetők. Használja az összes előnyét ennek az egyszerű és gyors szolgáltatásnak.

tudjon meg többet a szolgáltatásról



Minden óvintézkedést megtettünk annak érdekében, hogy a jelen kiadvány tartalma pontos és naprakész legyen a kiadás időpontjában. Ez a dokumentum gyártás előtti és prototípus modellek felhasználásával készült. A folyamatos termékfejlesztésre vonatkozó szabályzatával összhangban a Renault fenntartja a jogot, hogy az ismertett és bemutatott műszaki leírásokat, járműveket és tartozékokat bármikor módosítsa. A Renault a lehető legrövidebb időn belül tájékoztatja a márkaképviselőket ezekről a módosításokról. Az egyes verziók országonként eltérhetnek, illetve bizonyos (alap, opcionális vagy tartozékos) felszerelések nem mindenhol kaphatók. Kérjük, érdeklődjön a márkaképviselőtől a legfrissebb információkról. A nyomtatás technikai korlátai miatt, az ebben a kiadványban bemutatott színek némileg eltérhetnek a tényleges fényezés vagy belső kárpitozás színeitől. Minden jog fenntartva. A kiadvány egészének vagy egy részének bármilyen technikával történő sokszorosítása tilos a Renault előzetes írásbeli engedélye nélkül.

Publicis – fotók: M. Leuvrey, ©Renault Marketing 3D-Commerce – 2023. szeptember
Renault s.a.s., a société par actions simplifiée (egyszerűsített francia részvénytársaság) saját tőke: €533,941,113 és székhelye: 122-122 bis avenue du Général Leclerc – 92100 Boulogne-Billancourt cedex – Listed on the Nanterre Trade & Companies Register under No. B 780 129 987 / Tel.: 0806 00 20 20.

A Renault ajánlásával

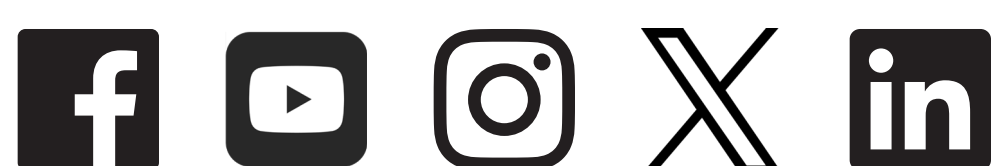

[kérjen ajánlatot →](#)

[menü ↑](#)