

OPEL INSIGNIA /

30 ÉVE
MAGYARORSZÁGON

Megtervezem az autóm



A PRÉMIUM ZÁSZLÓSHAJÓ

AKÁR

2 000 000 FT

KEDVEZMÉNNYEL

Árlista érvényessége: 2022. október 1-től visszavonásig, illetve új árlista publikálásáig.



O P E L



**5 ÉV VAGY
100 000 KM GARANCIA**



Opel FLEXCARE

Az 5 év vagy 100 000 km-es garanciális javítások a szakképzett és Opel technológiákat alkalmazó Opel márkaszervizekben történnek, eredeti Opel gyári alkatrészek felhasználásával. A garancia tartalmazza az ingyenes Országúti Segélyszolgálatot is, mellyel vagy helyben megoldják a felmerülő problémát, vagy ingyenesen bevontatják a járművet egy hivatalos Opel Márkaszervizbe Európa több mint 40 országában.

/ további részletek: www.opel.hu/kiterjesztettgarancia



Opel Insignia - Modellek

Listaár

	Grand Sport		Edition	Elegance	GS Line	GSi
	Motor	Váltómű				
Benzin	2.0 Turbo Start/Stop 125 kW/170 LE	9 fokozatú automata	15 600 000	16 260 000	18 100 000	-
	2.0 Turbo Start/Stop 147 kW/200 LE	9 fokozatú automata	-	16 740 000	18 580 000	-
	2.0 Turbo Start/Stop 169 kW/230 LE	4x4 9 fokozatú automata	-	-	-	20 210 000
	Grand Sport		Edition	Elegance	GS Line	GSi
	Motor	Váltómű				
Dízel	1.5 Dízel Start/Stop 91 kW/122 LE	6 fokozatú kézi	14 480 000	15 140 000	16 980 000	-
	1.5 Dízel Start/Stop 91 kW/122 LE	8 fokozatú automata	15 080 000	15 740 000	17 580 000	-
	2.0 Dízel Start/Stop 128 kW/174 LE	6 fokozatú kézi	-	16 120 000	17 960 000	-
	2.0 Dízel Start/Stop 128 kW/174 LE	8 fokozatú automata	-	16 720 000	18 560 000	-
	2.0 Dízel Start/Stop 128 kW/174 LE	4x4 8 fokozatú automata	-	17 720 000	19 560 000	-

Opel Insignia - Modellek

Listaár

	Sports Tourer		Edition	Elegance	GS Line	GSi
	Motor	Váltómű				
Benzin	2.0 Turbo Start/Stop 125 kW/170 LE	9 fokozatú automata	16 000 000	16 660 000	18 500 000	-
	2.0 Turbo Start/Stop 147 kW/200 LE	9 fokozatú automata	-	17 140 000	18 980 000	-
	2.0 Turbo Start/Stop 169 kW/230 LE	4x4 9 fokozatú automata	-	-	-	20 610 000
	Sports Tourer		Edition	Elegance	GS Line	GSi
	Motor	Váltómű				
Dízel	1.5 Dízel Start/Stop 91 kW/122 LE	6 fokozatú kézi	14 880 000	15 540 000	17 380 000	-
	1.5 Dízel Start/Stop 91 kW/122 LE	8 fokozatú automata	15 480 000	16 140 000	17 980 000	-
	2.0 Dízel Start/Stop 128 kW/174 LE	6 fokozatú kézi	-	16 520 000	18 360 000	-
	2.0 Dízel Start/Stop 128 kW/174 LE	8 fokozatú automata	-	17 120 000	18 960 000	-
	2.0 Dízel Start/Stop 128 kW/174 LE	4x4 8 fokozatú automata	-	18 120 000	19 960 000	-

Opel Insignia - Rendelhető felszerelések

Rendelhető csomagok	Edition	Elegance	GS Line	GSI	Bruttó ár (Ft)
					ÁFÁ-val
Vezetéstámogató csomag 1 Ráfutásos ütközés figyelmeztetés, aktív sávtartó, automatikus vészfékezés, gyalogosfelismerés <i>DRG30</i>	S	S	S	S	
Vezetéstámogató csomag 2 - Grand Sport modell esetén (manuális váltós modellekhez) Adaptív sebességtartó, szélvédőre vetített kijelző, 8" fedélzeti kijelző, ráfutásos ütközés figyelmeztetés, aktív sávtartó, automatikus vészfékezés, gyalogosfelismerés, kulcs nélküli nyitás és indítás, elektromos kormányzár <i>DRG33</i>	-	O	-	-	570 000
Vezetéstámogató csomag 2 - Sports Tourer modell esetén (manuális váltós modellekhez) Adaptív sebességtartó, szélvédőre vetített kijelző, 8" fedélzeti kijelző, ráfutásos ütközés figyelmeztetés, aktív sávtartó, automatikus vészfékezés, gyalogosfelismerés, kulcs nélküli nyitás és indítás, elektromos kormányzár, automata csomagterajtó, acél védőburkolat a raktér külső szélén <i>DRG33</i>	-	O	-	-	720 000
Vezetéstámogató csomag 2 - Grand Sport modell esetén (automata váltós modellekhez) (nem elérhető 1.5 dízelmotor esetén (H7K / H71)) Adaptív sebességtartó Stop&Go funkcióval, szélvédőre vetített kijelző, 8" fedélzeti kijelző, ráfutásos ütközés figyelmeztetés, aktív sávtartó, automatikus vészfékezés, gyalogosfelismerés, kulcs nélküli nyitás és indítás, elektromos kormányzár <i>DRG35</i>	-	O	-	-	570 000
Vezetéstámogató csomag 2 - Sports Tourer modell esetén (automata váltós modellekhez) (nem elérhető 1.5 dízelmotor esetén (H7K / H71)) Adaptív sebességtartó Stop&Go funkcióval, szélvédőre vetített kijelző, 8" fedélzeti kijelző, ráfutásos ütközés figyelmeztetés, aktív sávtartó, automatikus vészfékezés, gyalogosfelismerés, kulcs nélküli nyitás és indítás, elektromos kormányzár, automata csomagterajtó, acél védőburkolat a raktér külső szélén <i>DRG35</i>	-	O	-	-	720 000
Vezetéstámogató csomag 2 (manuális váltós modellekhez) Adaptív sebességtartó, szélvédőre vetített kijelző, 8" fedélzeti kijelző, ráfutásos ütközés figyelmeztetés, aktív sávtartó, automatikus vészfékezés, gyalogosfelismerés <i>DRG33</i>	-	-	O	-	500 000
Vezetéstámogató csomag 2 (automata váltós modellekhez) (nem elérhető 1.5 dízelmotor esetén (H7K / H71)) Adaptív sebességtartó Stop&Go funkcióval, szélvédőre vetített kijelző, 8" fedélzeti kijelző, ráfutásos ütközés figyelmeztetés, aktív sávtartó, automatikus vészfékezés, gyalogosfelismerés <i>DRG35</i>	-	-	O	O	500 000
Könnyű hozzáférés csomag (Grand Sport modellekhez) (alapfelszereltség Vezetéstámogató csomag 2 (DRG33 / DRG35) és Grand Sport modell esetén) Kulcs nélküli nyitás és indítás, elektromos kormányzár <i>DJA22</i>	-	O	S	S	70 000
Könnyű hozzáférés csomag (Sports Tourer modellekhez) (alapfelszereltség Vezetéstámogató csomag 2 (DRG33 / DRG35) és Sports Tourer modell esetén) Kulcs nélküli nyitás és indítás, elektromos kormányzár, automata csomagterajtó, acél védőburkolat a raktér külső szélén <i>DJA22</i>	-	O	S	S	220 000
Ultimate csomag Sötétített hátsó és hátsó oldalsó ablakok, 18" könnyűfém keréktárcsák, tizküllős, gyémántvágott, ezüst és magasfényű fekete, Brushed Ice műszerfalbetétek, perforáltbőr-borítású kormánykerék, alumínium sportpedálok, fekete tetőkárpit, biztonsági háló rögzítési pontok az első és a második ülésor mögött (csak Sports Tourer modell esetén) <i>DVD10</i>	-	O	-	-	430 000

Külső felszerelések	Edition	Elegance	GS Line	GSI	Bruttó ár (Ft)
					ÁFÁ-val
Hővisszaverő ablaküvegek, sötétítés nélkül <i>DVD02</i>	S	S	-	-	
Hővisszaverő ablaküvegek, sötétített hátsó és hátsó oldalsó ablakok	-	-	S	S	
Hangszigetelt szélvédő <i>DS002</i>	-	S	S	S	
GS Line hátsó spoiler (Grand Sport) <i>DDF02</i>	-	-	S	S	
GSI hátsó spoiler (Grand Sport) <i>DDF24</i>	-	-	-	O	50 000
Napfénytető elektromos árnyékolóval (Grand Sport) <i>DTC07</i>	-	O	O	O	320 000
GS Line külső sport csomag (Grand Sport modellekhez) GS Line hátsó spoiler, GS Line első és hátsó lökhárító, GS Line oldalsó sportküszöbök <i>DDF02</i>	-	-	S	-	
GS Line külső sport csomag (Sports Tourer modellekhez) GS Line első és hátsó lökhárítók, GS Line oldalsó sportküszöbök <i>DWS12</i>	-	-	S	-	

"S" = Standard "O"=Rendelhető "-" = Nem elérhető

Opel Insignia - Rendelhető felszerelések

Külső felszerelések	Edition	Elegance	GS Line	GSI	Bruttó ár (Ft)	
					ÁFÁ-val	
Standard első és hátsó lökhárító, fekete hűtőrácskeret, króm díszítések	DPD22	S	-	-	-	
Standard első és hátsó lökhárító, króm hűtőrács, króm díszítések, króm hűtőrácsbetétek	DPDBJ	-	S	-	-	
GS Line első és hátsó lökhárító, magassfényű fekete hűtőrácskeret, magassfényű fekete díszítések	DPDBB	-	-	S	-	
GSI első és hátsó lökhárító, króm hűtőrácskeret, króm díszítések	DPDBD	-	-	-	S	
Matt fekete tető- és övvonal (Grand Sport)	DGV03	S	-	-	-	
Króm tetővonal, matt fekete övvonal (Sports Tourer)	DGV14	S	-	-	-	
Króm tetővonal, magassfényű fekete övvonal	DGV16	-	S	S	S	
Fekete tetősín (Sports Tourer)	DKK03	S	-	-	-	
Ezüst tetősín (Sports Tourer)	DKK02	-	S	S	S	
Magassfényű fekete külső tükörborítások	DY145	S	S	S	S	
Elektromosan állítható, fűthető külső tükrök	DHU03	S	S	S	S	
Magassfényű fekete csomag (Grand Sport modellekhez) Magassfényű fekete tető- és övvonal, magassfényű fekete hűtőrácskeret, magassfényű fekete díszítések, modelljelzés törlése	DGV09	-	-	S	O	190 000
Magassfényű fekete csomag (Sports Tourer modellekhez) Magassfényű fekete tető- és övvonal, magassfényű fekete hűtőrácskeret, magassfényű fekete díszítések, modelljelzés törlése, magassfényű fekete tetősín	DGV09	-	-	S	O	210 000
Behajtható vonóhorog (GSI modellen kizárólag Sports Tourer esetén)	DAQ08	O	O	O	O	250 000
Hátsó ablaktörlő (Grand Sport) (alapfelszereltség Sports Tourer modell esetén)	DNC05	-	-	-	O	20 000
Üléskárpitok	Edition	Elegance	GS Line	GSI	Bruttó ár (Ft)	
					ÁFÁ-val	
Billy kárpit, szövet, fekete 6 irányban állítható komfort vezetőülés, 4 irányban állítható komfort utasülés, 2 irányban állítható első fejtámlák	H7FX	S	S	-	-	
Billy kárpitcsomag 1 (csak a következővel: Billy kárpit, szövet, fekete (H7FX)) Ülésfűtés elöl, kormányfűtés	DWAFD	O	-	-	-	140 000
Billy kárpitcsomag 2 (csak a következővel: Billy kárpit, szövet, fekete (H7FX)) 8 irányban állítható sport AGR vezetőülés elektromos deréktámasszal és meghosszabbítható ülőfelülettel, 4 irányban állítható sport utasülés, 4 irányban állítható első fejtámlák	DWAFD	O	S	-	-	100 000
Billy kárpitcsomag 3 (csak a következővel: Billy kárpit, szövet, fekete (H7FX)) 8 irányban állítható sport AGR vezetőülés elektromos deréktámasszal és meghosszabbítható ülőfelülettel, 4 irányban állítható sport utasülés, 4 irányban állítható első fejtámlák, ülésfűtés elöl, kormányfűtés, szélvédőfűtés	DWAFE	O	O	-	-	180 000
Monita kárpit, szövet/bőrhatású, fekete 8 irányban elektromosan állítható, fűthető, sport AGR vezetőülés elektromos deréktámasszal, meghosszabbítható ülőfelülettel, elektromosan állítható oldaltartással, masszázs és memória funkcióval, 8 irányban állítható, fűthető, szellőztethető, sport AGR utasülés elektromos deréktámasszal és meghosszabbítható ülőfelülettel, 4 irányban állítható első fejtámlák, zsebek az első ülések háttámláján, szélvédőfűtés, kormányfűtés, 40:20:40 arányban lehajtható FlexFold hátsó ülésor silécalagúttal és kihajtható középső kartámasszal, vezeték nélküli telefontöltő, 2 USB áramforrás hátul a középkonzolon, 12 V áramforrás a csomagterben (csak Sports Tourer modell esetén), elektromosan állítható és behajtható, fűthető külső tükrök kilépőfényvel	H9FX	-	O	-	-	460 000
Siena kárpit, perforált bőr/bőrhatású, fekete 8 irányban elektromosan állítható, fűthető, szellőztethető, sport AGR vezetőülés elektromos deréktámasszal, meghosszabbítható ülőfelülettel, elektromosan állítható oldaltartással, masszázs és memória funkcióval, 8 irányban állítható, fűthető, szellőztethető, sport AGR utasülés elektromos deréktámasszal és meghosszabbítható ülőfelülettel, 4 irányban állítható első fejtámlák, zsebek az első ülések háttámláján, szélvédőfűtés, kormányfűtés, ülésfűtés hátul, 40:20:40 arányban lehajtható FlexFold hátsó ülésor silécalagúttal és kihajtható középső kartámasszal, vezeték nélküli telefontöltő, 2 USB áramforrás hátul a középkonzolon, 12 V áramforrás a csomagterben (csak Sports Tourer modell esetén), elektromosan állítható és behajtható, fűthető külső tükrök kilépőfényvel	JOFX	-	O	-	-	770 000

"S" = Standard "O" = Rendelhető "-" = Nem elérhető

Opel Insignia - Rendelhető felszerelések

Üléskárpitok	Edition	Elegance	GS Line	GSI	Bruttó ár (Ft)
					ÁFÁ-val
Alcantara kárpit, alcantara/bőrhatású, fekete 8 irányban elektromosan állítható, fűthető, sport AGR vezetőülés elektromos deréktámasszal, meghosszabbítható ülőfelülettel, elektromosan állítható oldaltartással, masszáz és memória funkcióval, 8 irányban állítható, fűthető, sport AGR utasülés elektromos deréktámasszal és meghosszabbítható ülőfelülettel, 4 irányban állítható első fejtámlák, zsebek az első ülések háttámláján, szélvédőfűtés, kormányfűtés, ülésfűtés hátul, 40:20:40 arányban lehajtható FlexFold hátsó ülésor silécalagúttal és kihajtható középső kartámasszal, vezeték nélküli telefontöltő, 2 USB áramforrás hátul a középkonzolon, 12 V áramforrás a csomagtérben (csak Sports Tourer modell esetén), hátsó oldallégszák, elektromosan állítható és behajtható, fűthető külső tükrök kilépőfényel <i>1UFX</i>	-	O	-	-	660 000
Alcantara kárpit, alcantara/bőrhatású, fekete 8 irányban állítható, sport AGR vezetőülés elektromos deréktámasszal és meghosszabbítható ülőfelülettel, 8 irányban állítható sport AGR utasülés elektromos deréktámasszal és meghosszabbítható ülőfelülettel, 4 irányban állítható első fejtámlák, zsebek az első ülések háttámláján, kormányfűtés, 40:20:40 arányban lehajtható FlexFold hátsó ülésor silécalagúttal és kihajtható középső kartámasszal, vezeték nélküli telefontöltő, 2 USB áramforrás hátul a középkonzolon, 12 V áramforrás a csomagtérben (csak Sports Tourer modell esetén), hátsó oldallégszák <i>1UFX</i>	-	-	S	S	
Alcantara kárpitcsomag (csak a következővel: Alcantara kárpit, alcantara/bőrhatású, fekete (1UFX)) 8 irányban elektromosan állítható, fűthető, sport AGR vezetőülés elektromos deréktámasszal, meghosszabbítható ülőfelülettel, elektromosan állítható oldaltartással, masszáz és memória funkcióval, ülésfűtés elöl és hátul, szélvédőfűtés, elektromosan állítható és behajtható, fűthető külső tükrök kilépőfényel <i>DWAFJ</i>	-	-	O	O	440 000
Siena kárpit, perforált bőr/bőrhatású, fekete 8 irányban elektromosan állítható, fűthető, szellőztethető, sport AGR vezetőülés elektromos deréktámasszal, meghosszabbítható ülőfelülettel, elektromosan állítható oldaltartással, masszáz és memória funkcióval, 8 irányban állítható, fűthető, szellőztethető, sport AGR utasülés elektromos deréktámasszal és meghosszabbítható ülőfelülettel, 4 irányban állítható első fejtámlák, zsebek az első ülések háttámláján, szélvédőfűtés, kormányfűtés, ülésfűtés hátul, 40:20:40 arányban lehajtható FlexFold hátsó ülésor silécalagúttal és kihajtható középső kartámasszal, vezeték nélküli telefontöltő, 2 USB áramforrás hátul a középkonzolon, 12 V áramforrás a csomagtérben (csak Sports Tourer modell esetén), elektromosan állítható és behajtható, fűthető külső tükrök kilépőfényel <i>JOFX</i>	-	-	O	-	460 000
Siena kárpit, perforált bőr/bőrhatású, fekete 8 irányban elektromosan állítható, fűthető, szellőztethető, sport AGR vezetőülés elektromos deréktámasszal, meghosszabbítható ülőfelülettel, elektromosan állítható oldaltartással, masszáz és memória funkcióval, 8 irányban állítható, fűthető, szellőztethető, sport AGR utasülés elektromos deréktámasszal és meghosszabbítható ülőfelülettel, 4 irányban állítható első fejtámlák, zsebek az első ülések háttámláján, szélvédőfűtés, kormányfűtés, ülésfűtés hátul, 40:20:40 arányban lehajtható FlexFold hátsó ülésor silécalagúttal és kihajtható középső kartámasszal, vezeték nélküli telefontöltő, 2 USB áramforrás hátul a középkonzolon, 12 V áramforrás a csomagtérben (csak Sports Tourer modell esetén), elektromosan állítható és behajtható, fűthető külső tükrök kilépőfényel <i>JOFX</i>	-	-	-	O	460 000
GSI kárpit, perforált bőr/bőrhatású, fekete 8 irányban elektromosan állítható, fűthető, szellőztethető, GSI AGR vezetőülés elektromos deréktámasszal, meghosszabbítható ülőfelülettel, elektromosan állítható oldaltartással, masszáz és memória funkcióval, 8 irányban elektromosan állítható, fűthető, szellőztethető, GSI AGR utasülés elektromos deréktámasszal, meghosszabbítható ülőfelülettel, elektromosan állítható oldaltartással, masszáz és memória funkcióval, szélvédőfűtés, kormányfűtés, ülésfűtés hátul, 40:20:40 arányban lehajtható FlexFold hátsó ülésor silécalagúttal és kihajtható középső kartámasszal, vezeték nélküli telefontöltő, 2 USB áramforrás hátul a középkonzolon, 12 V áramforrás a csomagtérben (csak Sports Tourer modell esetén), elektromosan állítható és behajtható, fűthető külső tükrök kilépőfényel <i>KOFX</i>	-	-	-	O	800 000
Belső felszerelések	Edition	Elegance	GS Line	GSI	Bruttó ár (Ft)
					ÁFÁ-val
Parallax műszerfalbetétek <i>DENUQ</i>	S	-	-	-	
Hexagon műszerfalbetétek <i>DENUR</i>	-	S	S	-	
Brushed Ice műszerfalbetétek <i>DENUS</i>	-	-	-	S	
GS Line belső sport csomag (Elegance modellen csak magasabb kárpitcsomagokkal elérhető (DWAFE / H9FX / JOFX / 1UFX)) Perforáltbőr-borítású kormánykerék, alumínium sportpedálok, fekete tetőkárpit, biztonsági háló rögzítési pontok az első és a második ülésor mögött (csak Sports Tourer modell esetén) <i>DVH57</i>	-	O	S	-	190 000
Bőrborítású kormánykerék <i>DVH04</i>	S	S	-	-	
Fűthető, perforáltbőr-borítású kormánykerék	-	-	S	S	

"S" = Standard "O"=Rendelhető "-" = Nem elérhető

Opel Insignia - Rendelhető felszerelések

Belső felszerelések	Edition	Elegance	GS Line	GSI	Bruttó ár (Ft)	
					ÁFÁ-val	
Váltóvezérlés a kormánykeréken (csak automata váltó esetén)	DCQ04	-	-	O	S	60 000
Kétfázisú automata légkondicionáló	DRE07	S	S	S	S	
Belső hangulatvilágítás	DO101	-	S	S	S	
Fényérzékeny belső tükör	DRL05	S	S	S	S	
Alumínium sportpedálok	DYE02	-	-	S	S	
FlexOrganizer csomagterrendező (Sports Tourer)	DSP26	-	-	-	S	
QuickHeat elektromos fűtés (alapfelszereltség dízelmotor esetén)	DRi01	-	O	O	O	70 000

Technológia és infotainment	Edition	Elegance	GS Line	GSI	Bruttó ár (Ft)	
					ÁFÁ-val	
Multimédia infotainment rendszer 3,5" fedélzeti kijelző, 7" érintőképernyő, Apple CarPlay és Android Auto telefonkivetítés, 7 hangszóró, 2 USB és Bluetooth-csatlakozás, digitális rádióvevő (AM, FM, DAB, DAB+, DMB)	DRC78	S	-	-	-	
Multimédia Navi Pro infotainment rendszer 8" fedélzeti kijelző, 8" érintőképernyő, Apple CarPlay és Android Auto telefonkivetítés, 7 hangszóró, navigáció teljes Európa-térképpel, élő navigáció, Traffic Message Channel, 2 USB és Bluetooth-csatlakozás, SD kártyaolvasó, digitális rádióvevő (AM, FM, DAB, DAB+, DMB), cápauszony antenna	DRC71	-	S	S	S	
BOSE prémium audiórendszer	D6F04	-	O	O	O	250 000
Parkolóradar elöl és hátul	D1G03	S	S	S	S	
Park & Go csomag Tolatókamera, oldalvédő, hátsó keresztirányú forgalomfigyelő	D1G23	-	O	O	O	310 000
Adaptív LED fényszórók	DLA10	S	S	-	-	
IntelliLux LED Pixel fényszórók Automatikus fényszórómagasság-állítás, jelzőtábla-felismerés	DLA05	-	O	S	S	530 000
LED hátsó lámpák	DQL02	S	S	S	S	
LED ködfényszórók	DPR05	S	S	S	-	
Esőérzékelő	DNB08	S	S	S	S	
Jelzőtábla-felismerés	DE702	O	O	S	S	80 000
FlexRide futómű (csak a következővel: 2.0 170 LE benzinmotor (JY3) / 2.0 174 LE FWD dízelmotor (IAK / IA1); alapfelszereltség 2.0 benzinmotor esetén (H93 / JZ4))	DNB02	-	O	O	S	420 000
Abronsnyomás-érzékelő	DUE01	S	S	S	S	
Vezető- és utasoldali első, oldal- és függönylégzsák	DNF04	S	S	-	-	
Vezető- és utasoldali első, oldal- és függönylégzsák, hátsó oldallégzsák (nem elérhető a következővel: Billy kárpit, szövet, fekete (H7FX))	DNF08	-	O	S	S	100 000
Riasztó	DAB13	O	O	O	O	100 000

Kiegészítők	Edition	Elegance	GS Line	GSI	Bruttó ár (Ft)	
					ÁFÁ-val	
Kerékőr (nem elérhető acél keréktárcsákkal (DZHUS))	DQF01	O	O	O	O	20 000
Négyévszakos gumiabroncsok (XL 101V BW ALE) (csak 17" keréktárcsákkal (DZHUS / DZHUT))	DMI23	O	O	-	-	80 000
Pótkerék előkészítés (csak Grand Sport modell esetén; nem elérhető a következőkkel: 2.0 174 LE AWD dízelmotor (IAU) / D6F04 BOSE prémium audiórendszer)	DRS19	O	O	-	-	10 000

"S" = Standard "O"=Rendelhető "-" = Nem elérhető

Opel Insignia - Rendelhető felszerelések

Rendelhető színek

Alap fényezés

Metálfényezés



Arktis fehér



Vulkan szürke

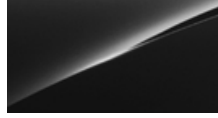

Karbon fekete



Hot piros



Nautik kék
(csak Edition, Elegance és GS Line modelleken)

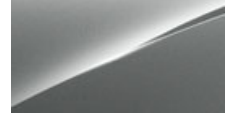

Sovereign ezüst
(csak Edition és Elegance modelleken)

180 000 Ft

Rendelhető keréktárcsák

Edition

GS Line

GSI



17" könnyűfém hatású acél keréktárcsák, tízküllös dísz tárcsákkal, ezüst és fekete



20" könnyűfém keréktárcsák, tízküllös, gyémántvágott, ezüst és magassfényű fekete



20" könnyűfém keréktárcsák, tízküllös, gyémántvágott, ezüst és sötétszürke

Elegance



17" könnyűfém keréktárcsák, tízküllös, ezüst



18" könnyűfém keréktárcsák, tízküllös, ezüst



18" könnyűfém keréktárcsák, tízküllös, magassfényű fekete



18" könnyűfém keréktárcsák, tízküllös, gyémántvágott, ezüst és magassfényű fekete

150 000 Ft

200 000 Ft

250 000 Ft

Opel Insignia – Tartozékok

Gyári tartozékok



Első öntött sárfogó készlet, GS és ST

26 000 Ft



Hátsó öntött sárfogó készlet, GS / ST

26 000 Ft / 26 000 Ft



Első alumínium hatású Opel küszöbborítás

17 000 Ft

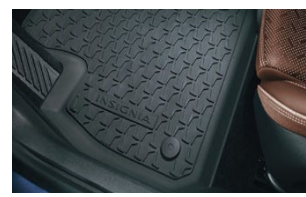

Gumiszőnyeg garnitúra

29 000 Ft



Merev csomagterértálcá, 2 oldalas vízálló / szőnyeg, GS / ST

47 000 Ft / 44 000 Ft

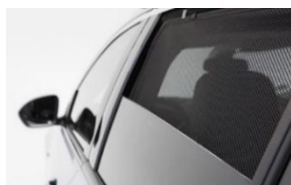

Hátsó és hátsó oldalsó árnyékoló, GS / ST

56 000 Ft / 65 000 Ft



Keresztirányú tetőrúd, Grand Sport

144 000 Ft



Keresztirányú tetőrúd, Sports Tourer

129 000 Ft

Opel FlexConnect rendszer

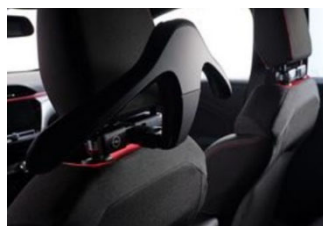

FlexConnect moduláris csatlakozó és vállfa

48 000 Ft



2 pohártartós asztalka 2 moduláris csatlakozó

128 000 Ft



1 asztalka + 1 univerzális tablet tartó + 2 csatlakozó

134 000 Ft



2 univerzális tablet tartó 2 moduláris csatlakozó

140 000 Ft

THULE tartozékok



Freeride 532 1-db-os kerékpártartó

33 000 Ft



Expert 298 1-db-os kerékpártartó

56 000 Ft



Snowpack 7324 tartó: 4 db síléc / 2 db snowboard

72 000 Ft



Touring 700 Alpine tetőbox, 430 liter, max. 50 kg, 2320x700x420 mm

196 000 Ft



Euroride 941 2 db-os bicikli tartó, lehajtható

147 000 Ft



Coach 276 3 db-os bicikli tartó

289 000 Ft

A feltüntetett tartozék bruttó ügyfél árak tájékoztató jellegűek, és nem minősülnek ajánlattételnek. A felszerelést igénylő Opel gyári tartozékok ára már tartalmazza a szerelési munkadíjat is. A FlexConnect rendszer egyes elemei önállóan is megvásárolhatók, a moduláris csatlakozó vállfa, asztalka és tablet tartó fogadására is alkalmas. A biciklik, síléc és tetőboxok szállításához tetőrúdra, illetve vonóhorogra van szükség. Ezek áráról érdeklődjön az Opel márkakereskedésekben. Az Opel tartozékokra 1 év jótállás érvényes, a Thule tartozékokra 2 év Bringit garancia.

Opel Insignia - Műszaki adatok

Általános tulajdonságok		
Karosszéria (mm)	Grand Sport	Sports Tourer
Magasság	1455	1500
Hosszúság	4897	4986
Tengelytáv	2829	2829
Szélesség (külső tükrökkel/tükrök nélkül)	2093/1863	2093/1863
Nyomtáv (elől/hátul)	1607/1610	1607/1610
Fordulókör (m)	Grand Sport	Sports Tourer
Faltól falig	11,74	11,74

Általános tulajdonságok		
Csomagtartó méretek (ECIE/GM) (mm)	Grand Sport	Sports Tourer
Hossz hátsó ülésig	1133	1178
Hossz előrehajtott hátsó üléssel	1940	2005
Szélesség a kerékdobok között	1030	1030
Maximális szélesség	1444	1451
Csomagtartó méretek (ECIE) (l)	Grand Sport	Sports Tourer
Csomagtér nagyság	490-1450	560-1665

Insignia Grand Sport

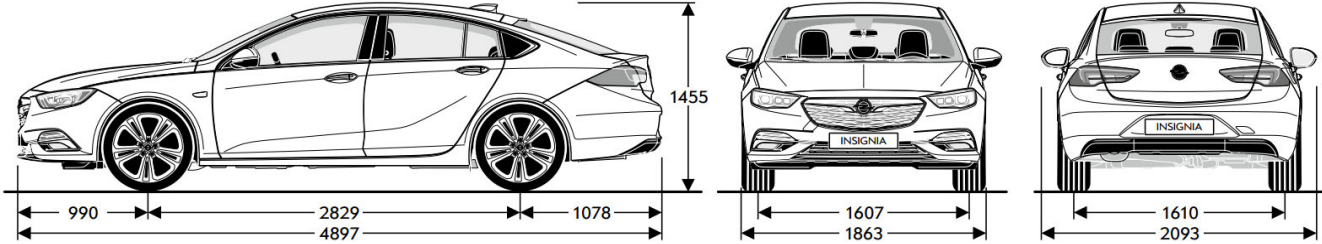

Insignia Sports Tourer

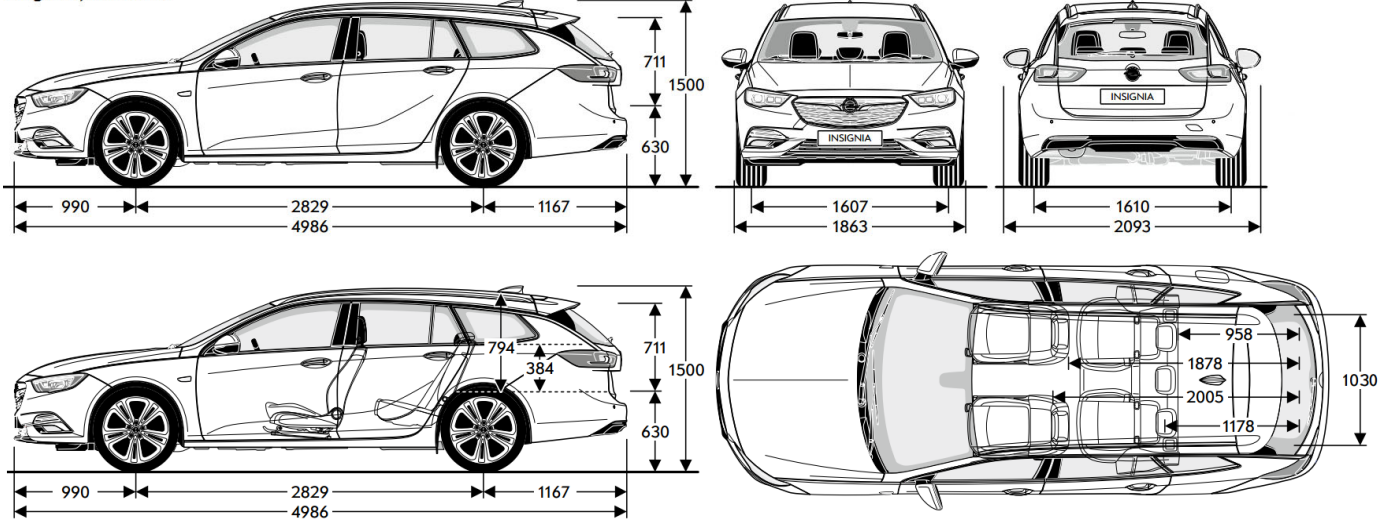

Opel Insignia - Műszaki adatok

Általános tulajdonságok			Általános tulajdonságok		
Karosszéria (mm)	GSi Grand Sport	GSi Sports Tourer	Csomagtartó méretek (ECIE/GM) (mm)	GSi Grand Sport	GSi Sports Tourer
Magasság	1445	1490	Hossz hátsó ülésig	1133	1178
Hosszúság	4910	4998	Hossz előreahajtott hátsó ülésel	1940	2005
Tengelytáv	2829	2829	Szélesség a kerékdobok között	1030	1030
Szélesség (külső tükrökkel/tükrök nélkül)	2093/1863	2093/1863	Maximális szélesség	1444	1451
Nyomtáv (elől/hátul)	1607/1610	1607/1610			
Fordulókör (m)	GSi Grand Sport	GSi Sports Tourer	Csomagtartó méretek (ECIE) (l)	GSi Grand Sport	GSi Sports Tourer
Faltól falig	11,74	11,74	Csomagtér nagyság	490-1450	560-1665

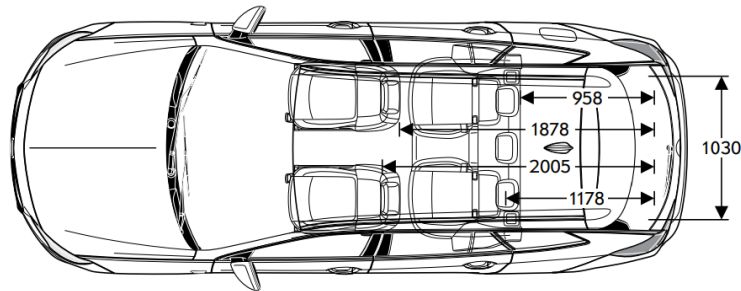
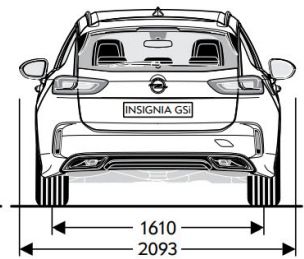
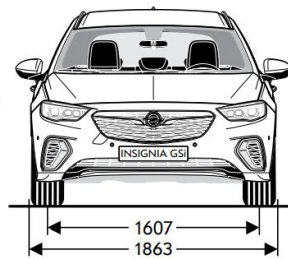
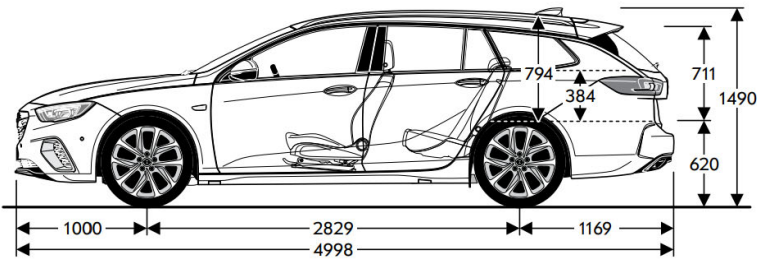
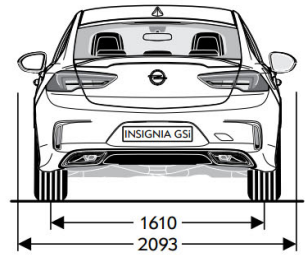
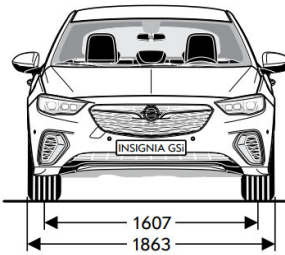
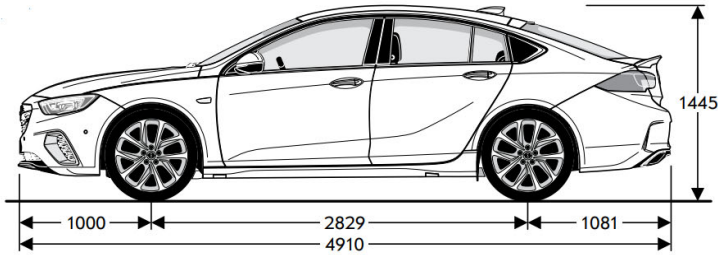

Opel Insignia - Műszaki adatok

Benzin Motorok

Motor	2.0 Turbo Start/Stop (125 kW / 170 LE)	2.0 Turbo Start/Stop (147 kW / 200 LE)	2.0 Turbo Start/Stop 4x4 (169 kW / 230 LE)
Emissziós norma	Euro 6d	Euro 6d	Euro 6d
Üzemanyag	Benzin	Benzin	Benzin
Hengerek száma	4	4	4
Hengerűrtartalom (cm ³)	1998	1998	1998
Max. teljesítmény (kW/LE)	125 / 170	147 / 200	169 / 230
Max. teljesítmény (fordulatszám)	4250-6000	4250-6000	5000
Max. nyomaték (Nm)	350	350	350
Max. nyomaték (fordulatszám)	1500-4000	1500-4000	1500-4000

Súly és terhelhetőség (kg) (Grand Sport / Sports Tourer)

Saját tömeg vezetővel	1595 / 1615	1595 / 1615	1725 / 1735
Megengedett maximális járműtömeg	2160 / 2215	2160 / 2215	2240 / 2290
Hasznos súly	565/600	565/600	515 / 555
Maximális vontatható tömeg fék nélkül	750 / 750	750 / 750	750 / 750
Maximális vontatható tömeg fékkel (12% lejtő)	2000 / 2000	2000 / 2000	2000 / 2000

Fogyasztás (Grand Sport)

Sebességváltó	9 fokozatú automata	9 fokozatú automata	9 fokozatú automata
Rövid úton (kis sebesség)	11,2-12,1	11,6-12,3	11,8-12,3
Városban (közepes sebesség)	7,6-8,2	7,4-8,1	8,1-8,7
Országúton (nagy sebesség)	6,0-6,9	6,0-6,9	6,6-7,5
Autópályán (nagyon nagy sebesség)	6,9-8,1	6,9-8,1	7,4-8,7
Kombinált fogyasztás	7,4-8,3	7,3-8,3	7,9-8,8
CO ₂ -kibocsátás (g/km) (WLTP)	167-188	167-188	179-200
Végsebesség (km/h)	228	235	237
Gyorsulás 0-100 km/h (sec.)	8,7	7,7	7,4

Fogyasztás (Sports Tourer)

Sebességváltó	9 fokozatú automata	9 fokozatú automata	9 fokozatú automata
Rövid úton (kis sebesség)	11,2-12,1	11,6-12,3	11,8-12,3
Városban (közepes sebesség)	7,6-8,2	7,4-8,1	8,1-8,7
Országúton (nagy sebesség)	6,0-6,9	6,0-6,9	6,6-7,5
Autópályán (nagyon nagy sebesség)	6,9-8,1	6,9-8,1	7,4-8,7
Kombinált fogyasztás	7,4-8,3	7,3-8,3	7,9-8,8
CO ₂ -kibocsátás (g/km) (WLTP)	167-188	167-188	179-200
Végsebesség (km/h)	225	233	235
Gyorsulás 0-100 km/h (sec.)	8,9	7,9	7,6

Opel Insignia - Műszaki adatok

Dízel Motorok

Motor	1.5 Dízel Start/Stop (91 kW / 122 LE)	1.5 Dízel Start/Stop (91 kW / 122 LE)	2.0 Dízel Start/Stop (128 kW/174 LE)	2.0 Dízel Start/Stop (128 kW/174 LE)	2.0 Dízel Start/Stop 4x4 (128 kW/174 LE)
Emissziós norma	Euro 6d	Euro 6d	Euro 6d	Euro 6d	Euro 6d
Üzemanyag	Dízel	Dízel	Dízel	Dízel	Dízel
Hengerek száma	3	3	4	4	4
Hengerűrtartalom (cm ³)	1496	1496	1955	1955	1955
Max. teljesítmény (kW/LE)	91 / 122	91 / 122	128 / 174	128 / 174	128 / 174
Max. teljesítmény (fordulatszám)	3250	3250	3500	3500	3500
Max. nyomaték (Nm)	300	285	380	380	380
Max. nyomaték (fordulatszám)	1750-2500	1750-2750	1500-2750	1500-2750	1500-2750

Súly és terhelhetőség (kg) (Grand Sport / Sports Tourer)

Saját tömeg vezetővel	1505 / 1 585	1595 / 1610	1590 / 1610	1615 / 1615	1710 / 1735
Megengedett maximális járműtömeg	2110 / 2175	2140 / 2200	2160 / 2205	2200 / 2245	2290 / 2330
Hasznos súly	605 / 590	545 / 590	570 / 595	585 / 630	580 / 595
Maximális vontatható tömeg fék nélkül	730 / 750	730 / 750	750 / 750	750 / 750	750 / 750
Maximális vontatható tömeg fékkel (12% lejtő)	1500 / 1600	1500 / 1450	1950 / 1900	1650 / 1625	1625 / 1550

Fogyasztás (l/100 km) 692/2008/EB (Grand Sport)

Sebességváltó	6 fokozatú kézi	8 fokozatú automata	6 fokozatú kézi	8 fokozatú automata	8 fokozatú automata
Rövid úton (kis sebesség)	5,8-6,5	7,3-7,9	6,1-6,5	7,1-7,5	7,8-8,8
Városban (közepes sebesség)	4,6-5,4	5,2-5,8	4,6-5,2	5,1-5,6	6,0-6,9
Országúton (nagy sebesség)	4,0-4,9	4,1-4,8	3,8-4,4	4,0-4,7	4,8-5,7
Autópályán (nagyon nagy sebesség)	4,8-5,8	4,9-6,0	4,6-5,6	4,8-5,6	5,5-6,6
Kombinált fogyasztás	4,6-5,5	5,0-5,8	4,6-5,3	4,9-5,6	5,7-6,7
CO ₂ -kibocsátás (g/km) (WLTP)	121-145	132-153	120-138	129-145	149-175
Végsebesség (km/h)	205	200	228	225	223
Gyorsulás 0-100 km/h (sec.)	11,4	12,2	8,7	8,9	8,9

Fogyasztás (l/100 km) 692/2008/EB (Sports Tourer)

Sebességváltó	6 fokozatú kézi	8 fokozatú automata	6 fokozatú kézi	8 fokozatú automata	8 fokozatú automata
Rövid úton (kis sebesség)	5,8-6,5	7,3-7,9	6,1-6,5	7,1-7,5	7,8-8,8
Városban (közepes sebesség)	4,6-5,4	5,2-5,8	4,6-5,2	5,1-5,6	6,0-6,9
Országúton (nagy sebesség)	4,0-4,9	4,1-4,8	3,8-4,4	4,0-4,7	4,8-5,7
Autópályán (nagyon nagy sebesség)	4,8-5,8	4,9-6,0	4,6-5,6	4,8-5,6	5,5-6,6
Kombinált fogyasztás	4,6-5,5	5,0-5,8	4,6-5,3	4,9-5,6	5,7-6,7
CO ₂ -kibocsátás (g/km) (WLTP)	121-145	132-153	120-138	129-145	149-175
Végsebesség (km/h)	202	197	225	222	220
Gyorsulás 0-100 km/h (sec.)	11,6	12,4	8,9	9,1	9,1

A képeken az alapsomagba nem tartozó, külön megrendelhető felszerelések is láthatóak. A képeken látható opcionális felszerelések felár ellenében kaphatóak. Fenntartjuk a jogot arra, hogy a gépjárművek dizájnját vagy a felszereltségét, illetve a jelen tájékoztatóban ismertetett árakat és egyéb feltételeket bármikor egyoldalúan módosítsuk. A katalógusban található színek, egyes formatervezési megoldások eltérhetnek a tényleges színektől és megoldásoktól. A gépjárművek elérhetősége, a különböző műszaki megoldások és felszereltségek országonként, illetve márkakereskedőnként eltérhetnek. A tartalom a 2022. október 1-én rendelkezésre álló információkon alapul. Jelen tájékoztatás nem minősül ajánlattételnek, a közölt adatok csak tájékoztató jellegűek, a WAE CEE Kft. nem vállal felelősséget értük, azok semmilyen formában nem kötelezik a WAE CEE Kft-t. A WAE CEE Kft. kizárja biztatási kárra vonatkozó felelősségét, avagy a nyomdai hibákból eredő tévedésekért való felelősségét. Jelen tájékoztatás nem teljes körű, a konkrét járművek felszereltségére, illetve műszaki adataira vonatkozó mindenkor aktuális információkért, illetve érvényes árajánlatért kérjük, keresse fel Opel Márkakereskedéseinket a pontos, minden részletre kiterjedő tájékoztatás érdekében. A tájékoztatóban megjelölt általános üzemanyag- illetve energiafogyasztási adatok csupán összehasonlítási célt szolgálnak; a tényleges fogyasztást jelentős mértékben befolyásolhatják egyéb körülmények is, így különösen, de nem kizárólagosan az egyéni vezetési stílus, a forgalmi, út-, és időjárási körülmények, a gépkocsi terhelése, a gumibroncsok állapota és nyomása, az üzemanyag minősége, a klímaberendezés használata vagy a karbantartás gyakorisága is. A modellek és opcionális felszerelések ára javasolt bruttó listaár, és forintban értendő. Az újrahasznosítási tervezés, a hulladékká vált járművek átvételi pontjai, és a hulladékká vált járművek újrahasznosítása kapcsán kérjük keresse fel a www.opel.hu oldalunkat. A jelen tájékoztatóban szereplő szellemi alkotások oltalom alatt állnak, azok jogosulatlan felhasználása tilos.

WAE CEE Kft. – 2051 Biatorbágy, Budai út 16.

A Meghosszabbított Jótállás a gyári alap jótállással megegyező tartalmú teljes jótállás. A Meghosszabbított Jótállás időtartama az új járművekre vonatkozó alap gyártói 2 ill. 3 éves, korlátlan futásteljesítményre szóló gyártói jótálláson felül, annak végétől kezdődően további 3 ill. 2 évig, de legfeljebb 5 év / 100 000 km futásteljesítmény eléréséig terjed ki (attól függően, hogy melyik következik be hamarabb). A részletes feltételek az Opel FlexCare Szerződési Feltételekben találhatóak. A kiterjesztett garancia ajánlatokról és annak feltételeiről tudjon meg többet a weboldalon: www.opel.hu/kiterjesztettgarancia

KÉRJEN TESZTVEZETÉST! /



További részletek a modellről

Tesztvezetésre regisztrálok

Árajánlatot kérek

Tudjon meg többet
az **OPEL.HU**
weboldalon!

Minden ajánlat visszavonásig vagy a készlet erejéig érvényes. A tájékoztatóban megjelölt árak forintban értendők, és kifejezetten eltérő jelzés hiányában tartalmazzák az ÁFÁ-t, de nem tartalmazzák az üzembe és/vagy forgalomba helyezés költségeit, továbbá Opel márkakereskedésenként eltérhetnek. Az ajánlatban szereplő képek illusztrációk, a gépjárművek és az alkatrészek, felszerelések színét a megtekintéshez használt kijelzőtől függően a valóságtól eltérően jelenítheti meg. A leírások és az illusztrációk olyan felszereléseket is tartalmazhatnak, melyek nem részei az alapfelszereltségnek. A tájékoztatás nem teljeskörű, a gépjárművek pontos felszereltségéről, az Ön országában ténylegesen elérhető termékekről, extrafelszereltségről és az egyéb részletekről kérjük, érdeklődjön az Opel márkakereskedésekben vagy a www.opel.hu weboldalon.

Kombinált használat esetén az Opel Insignia modellek fogyasztása: 4,6-6,7 l/100 km, CO₂-kibocsátása: 120-175 g/km változattól és forgalmi viszonyoktól függően. A tájékoztatókban megjelölt általános üzemanyag-illetve energiafogyasztási adatok csupán összehasonlítási célt szolgálnak; a tényleges fogyasztást jelentős mértékben befolyásolhatják egyéb körülmények is, így különösen, de nem kizárólagosan az egyéni vezetési stílus, a forgalmi, út-, és időjárási körülmények, a gépkocsi terhelése, a gumiabroncsok állapota és nyomása, az üzemanyag minősége, a klímaberendezés használata vagy a karbantartás gyakorisága is. Az Opel említi a megadott tájékoztató adatok és a tényleges fogyasztás közötti eltérésekből eredő felelősséget kizárja. Az újrahasznosítási tervezés, a hulladékká vált járművek átvételei pontjai, és a hulladékká vált járművek újrahasznosítása kapcsán kérjük keresse fel a www.opel.hu oldalunkat.

Az Opel az ésszerűség határain belül erőfeszítéseket tesz annak érdekében, hogy a honlapon található adatok pontosak és naprakészek legyenek, de az Opel márkakereskedéseket és a WAE CEE Kft.-t nem terheli felelősség a honlapon és a tájékoztatókban található esetleges elírások, pontatlanságok, vagy nem aktuális adatok és az azokból eredő bármilyen igény vonatkozásában. A honlapon és a tájékoztatókban foglalt árak, adatok és információk kizárólag tájékoztató jellegűek, nem minősülnek a Polgári Törvénykönyv szerinti ajánlatnak, nem kötelezik sem az Opel márkakereskedéseket, sem a WAE CEE Kft.-t. A WAE CEE Kft. mint az Opel gépjárművek kizárólagos magyarországi importőre a jelen tájékoztatóban és a www.opel.hu weboldalon közölteknek, így különösen, de nem kizárólag a gépjárművek megjelenésének, felszereltségének, árainak, a termékspecifikációknak az előzetes bejelentés nélküli megváltoztatásának jogát fenntartja. A tartalom a 2022. október 1-jén rendelkezésre álló információkon alapul.